

5
LET
ZÁRUKY

PORTA
DOORS

KATALOG 2015 / 2016

OTEVŘETE SE MOŽNOSTEM



Porta BALANCE, A.0, Dub Jasný, str. 56



Porta KONCEPT, H.4, Bílá, str. 52

5
LET
ZÁRUKY

5 LET*

ZÁRUKY

36 MĚSÍCŮ

NA KŘÍDLA A ZÁRUBNĚ

**+ DOPLŇKOVÝCH
24 MĚSÍCŮ**

ZA VYUŽITÍ AUTORIZOVANÝCH
SLUŽEB SERVISNÍCH SKUPIN



PODROBNÉ PODMÍNKY
JSOU DOSTUPNÉ NA:

WWW.PORTADOORS.COM/HZ/REGULAMIN5LAT_EZ.PDF

POKUD HLEDÁTE:

- VYSOKOU KVALITU DVEŘÍ
- NOVÁTORSKÝ DESIGN
- CERTIFIKOVANÉ VÝROBKY A TECHNICKÁ SCHVÁLENÍ
- PROVĚŘENÁ INVESTIČNÍ ŘEŠENÍ
- ROZSÁHLOU DISTRIBUTČNÍ SÍŤ V POLSKU I EVROPĚ
- PROFESIONÁLNÍ POPRODEJNÍ SERVIS

**TOTO VŠECHNO NAJDETE
V NABÍDCE PORTA DVEŘE**

* INTERIÉROVÉ DVEŘE, DŘEVĚNÉ
ZÁRUKA 24 + 12 MĚSÍCŮ (S MONTÁŽÍ AGM).

Obsah

01	INTERIÉROVÉ DVEŘE - SYNTETICKÉ POVRCHY	
	MINIMAX, Porta DECOR	14
	Porta ROYAL, LONDÝN, VÍDEŇ	16
	Porta VECTOR	18
	Porta GRANDDECO	20
	Porta STYL	22
	Porta PASKY	24
	Porta TWIST	26
	Porta FOCUS	28
	Porta FIT	30
	Porta NOVA	34
	Porta LINE	40
	Laminát CPL	42
	Porta LEVEL	44
	Porta GRANDE	46
	Porta DESIRE	48
	Porta KONCEPT	50
	Porta INSPIRE	54
	Porta BALANCE	56
	Porta HARMONY	58
02	INTERIÉROVÉ DVEŘE - DÝHOVANÉ POVRCHY	
	Porta CLASSIC	62
	MALAGA	64
	MADRYT, CORDOBA	66
	TOLEDO, SEVILLA	68
	Natura FAVORITE	74
	Nova NATURA	70
	Natura LINE	76
	Natura SPACE	78
	Natura TREND	80
	Natura KONCEPT	82
	Natura IMPRESS	86
03	VILLADORA	
	Villadora RETRO	90
	Villadora MODERN	92
04	SKLÁDACÍ, POSUVNÉ DVEŘE, SYSTÉM PRO POSUVNÉ DVEŘE	
	Skládací dveře ALFA, BETA	96
	Posuvné dveře OMEGA	98
	Posuvný systém PORTA, ALU	100
	Posuvný systém KOMPAKT, METAL	102
05	VSTUPNÍ VNITŘNÍ DVEŘE	
	Vnitřní vstupní dveře – srovnání modelů	106
	OPTIMAL – ocelové zesílené dveře	108
	AGAT, OPAL	110
	KWARC	112
	GRANIT – bezpečnostní třída C a RC 3 ENV	114
	GRANIT PS – bezpečnostní třída RC 3 ENV	116
06	VSTUPNÍ VENKOVNÍ DVEŘE, ENERGETICKY ÚSPORNÉ	
	Eco POLAR, Eco POLAR PASSIVE	120
	Eco NORD	122
	Balíčky PREMIUM	124
	ROMA	126
07	TECHNICKÉ DVEŘE	
	Akustické 27 dB, 32 dB	130
	Akustické 42 dB	132
	Protipožární EI 30, EI 60	134
	ENDURO	136
	AQUA	138
	Univerzální dveře k technickým místnostem	140
	Metal BASIC	142
	Kovové	144
	Kovové EI 30, EI 60	146
	Použití technických dveří Porta	148
08	ZÁRUBNĚ, SVĚTLÍKY	
	MINIMAX	152
	Porta SYSTEM	154
	Porta SYSTEM ELEGANCE	156
	Zárubeň LEVEL	158
	Porta RENOVA	160
	Porta SYSTEM GK	162
	Villadora RETRO	164
	Villadora MODERN	166
	Světlíky	168
	Regulovaná	170
	Regulovaná PS, na hranu	172
	Rohová MALÁ, VELKÁ	174
	Rohová VELKÁ SKLÁDANÁ	175
	PROJEKT, PROJEKT Premium	176
09	PŘÍSLUŠENSTVÍ, ROZMĚRY, OSTATNÍ INFORMACE	
	Klíky	180
	Doplňky ke dveřím ECO	183
	Krycí lišty a ventilace	184
	Prosklení	185
	Závěsy a zámky	186
	Další příslušenství	187
	Druhy konstrukcí	188
	Technické výkresy	190
	Montážní rozměry dveří	191
	Tabulky rozměrů dveří	192
	K-KONTRAKT přizpůsobte dveře svým potřebám	198
	Klasifikace povrchových úprav PORTA	199
	Vzorky barev	200

Vlastnosti našich výrobků

■ VYSVĚTLENÍ SYMBOLŮ POPISUJÍCÍCH VLASTNOSTI NAŠICH VÝROBKŮ

DESIGN, SKLO, ZRCADLO

Můžete si vybrat různé varianty vzhledu a stupeň propustnosti světla.



Vytvořte si vlastní design dveří



Dostupné barevné možnosti



Zrcadlo příplatková výbava



kolečka křídel s přírodní dýhou

KONSTRUKCE

Výběrem typu konstrukce můžete ovlivnit mimo jiné: odolnost, stupeň stability, zvukovou izolaci, termoizolaci Vašich dveří.



RÁMOVÁ konstrukce



Bezpečnost
třída 2, třída 3, třída C
Odolnost dveří proti neoprávněnému vniknutí



Požární odolnost
EI 30, EI 60
Schopnost zamezit šíření ohně, příslušně 30 a 60 minut



Kouřotěsnost
třída Sa, Sm
Stanovuje nepropustnost dveří na průnik kouře



Zvukotěsnost
Rw 27 dB D125, Rw 32 dB D130,
Rw 37 dB D135, Rw 42 dB D140
Hodnota uvádí počet decibelů, které jsou dveře schopny ztlumit



Odolnost vůči klimatickým podmínkám



Mechanická třída
třída 1, třída 2, třída 3, třída 4
Odolnost dveří vůči zatížení v závislosti na podmínkách používání



Porta KONTRAKT
Specializace na nestandardní objednávky



ZÁRUBEŇ

Zárubeň je prvek vybavení dveří, jehož správný výběr je stejně důležitý jako u křídla dveří. Z četných typů zárubní je třeba věnovat pozornost způsobu spojení roviny zárubně s křídlem.



Bezpodrážkové



Polodrážkové



Dostupné se zárubní Projekt



Dostupná regulace zárubně



Vložky dostupné v rozměrech 60 mm, 80 mm



Modul Retro

KŘÍDLO

Vzhled dveří může mít různá funkční řešení podle potřeb a funkcí místnosti.



Dostupné rozměry jednokřídlé: min. „60“, max. „110“



Dostupné rozměry dvoukřídlé: min. „90“, maks. „220“



Posuvné křídlo



Univerzální dveře pravé - levé

STYL



Kolečka v UNIVERZÁLNÍM stylu



Kolečka v MODERNÍM stylu



Kolečka v KLASICKÉM stylu

Dávejte pozor na...

■ VYSVĚTLENÍ SYMBOLŮ TÝKAJÍCÍCH SE VNĚJŠÍCH DVEŘÍ ECO viz strany 120 – 124



PASSIVE STANDARD

Inovativní pasivní technologie představuje nejúspornější energetické řešení ve stavebnictví.



ENERGY SAVING

Úspora energie dovoluje značně snížit náklady spojené s vytápěním místnosti.



ECO FRIENDLY

Řešení příznivé životnímu prostředí při výrobě a také při každodenním používání.



MODERN DESIGN

Moderní design, osvědčená řešení.



QUALITY 100%

Nejvyšší kvalita zaručená firmou PORTA. Inovativní technologie vytvořená specialisty.



WARRANTY STANDARD

Kvalita na dlouhá léta, 3 roky záruky.

■ PŘED KOUPIÍ DVEŘÍ SE MUSÍTE BEZPODMÍNEČNĚ ROZHODNOUT, NA KTEROU STRANU SE BUDOU OTEVÍRAT

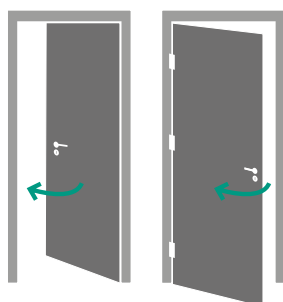

JEDNOTLIVÉ DVEŘE
LEVÉ KŘÍDLO

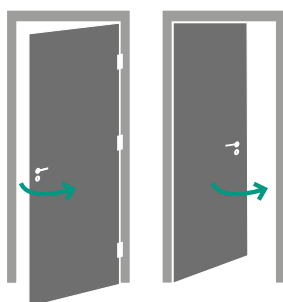

JEDNOTLIVÉ DVEŘE
PRAVÉ KŘÍDLO

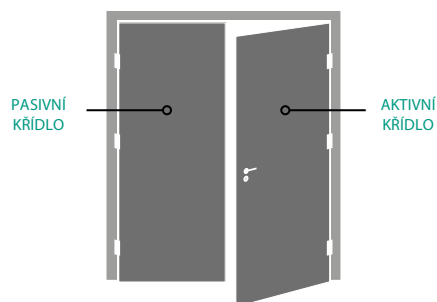

DVOJITÉ DVEŘE

■ JAK VYPOČÍTAT CENU DVEŘÍ

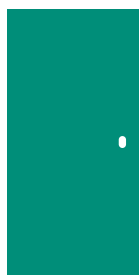

CENA
KŘÍDLA



CENA
ZÁRUBNĚ



CENA
KLIKY
+
JINÝCH
DOPLŇKŮ



CENA
DVEŘÍ

Fólie Portasynchro 3D ★★★★★



Fólie Portaperfect 3D ★★★★★

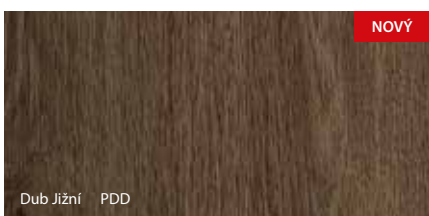
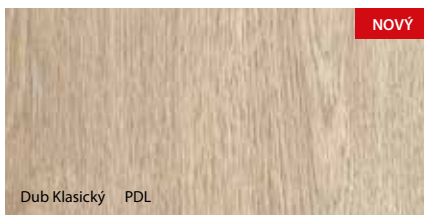

Laminát CPL 0,7 ★★★★★

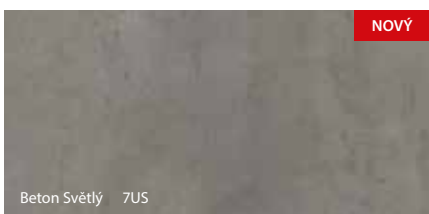

■ ABYCHOM VÁM USNADNILI POUŽÍVÁNÍ NAŠICH VÝROBKŮ, ZAVEDLI JSME NĚKOLIK NOVÝCH ŘEŠENÍ.

Zárubeň **RENOVA**

Toto řešení umožňuje výměnu dveří bez odstranění staré zárubně

- BEZ PRACHU
- BEZ BOURÁNÍ
- BEZ HLUKU
- 100% SPOKOJENOST

viz str. 160



**RYCHLÉ
OPRAVY**



Zárubeň **PROJEKT Premium®**

Za účelem zlepšení vzhledu místností jsme obohatili nabídku o zárubně **PROJEKT PREMIUM** *viz str. 176*



**LEPŠÍ
VZHLED**

Zárubeň **MDF** ke křídům AGAT a OPAL

Možnost ideálního sladění zárubně s barvou křídla (vchodové dveře interiérové) *viz str. 110*



**BAREVNÉ
SLADĚNÍ**

PRODUKT
PREMIUM



Doplňky Eco PREMIUM

návrhy doplňků k PRÉMIOVÝM balíčkům
při zachování nejvyšších standardů vzhledu
i bezpečnosti viz str. 124



Lištový zámek s upínacím
mechanismem Winkhaus STV



Závěs Premium Simonswerk
řady 4000



plné



model 4



model 3

Antracit

Kolekce Porta DESIRE

Jednoduchý a strohý tvar této kolekce a pokrytí
bílým saténovým lakem s přídavkem stříbra
viz str. 48

MÓDNÍ
MINIMALISMUS



Klasická Bílá



model 1



model 2



model 3



model 4



Kolekce **Porta BALANCE**

Kombinace klasiky a elegance umožňje použít tuto kolekci v téměř každém interiéru viz str. 56



Dub Klasický



model A.0



model A.1



model C.3



model C.5



KLASICKÁ
ELEGANCE

KLASICKÁ
ELEGANCE



Kolekce **Porta HARMONY**

Klasický design a jedinečné dýhy způsobují, že kolekce najde své příznivce mezi zákazníky, kteří hledají jak klasické, tak moderní řešení viz str. 58



Dub Sibiřský



model A.0



model A.1



model B.2



model C.3



Trendy v odstínech bílé

Kolekce Porta KONCEPT

model H.0
viz str. 50

Bílý DBI



Kolekce Porta INSPIRE

model C.4
viz str. 54

NOVÝ

Borovice Norská RSN

Kolekce Porta GRANDE

model A.0
viz str. 46

Klasická Bílá (RAL 9016) LBI

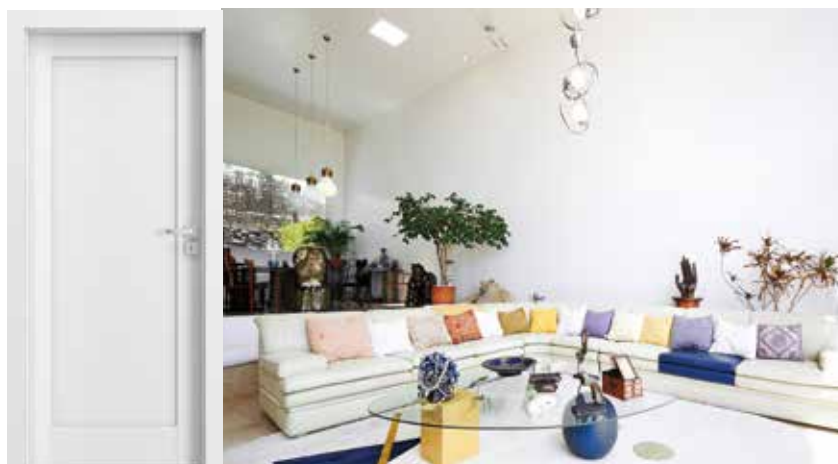

Trendy v odstínech bílé

Kolekce Porta GRANDDECO

model 3.1
viz str. 20

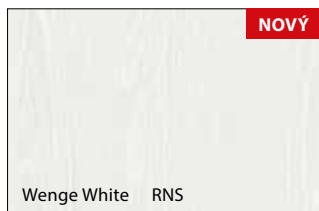

Kolekce Porta DESIRE

model 1
viz str. 48



Kolekce Porta BALANCE

model A.0
viz str. 56





Porta VECTOR, model F
viz.str. 18

01

INTERIÉROVÉ DVEŘE SE SYNTETICKÝM POVRCHEM

MINIMAX, Porta DECOR
Porta ROYAL, LONDÝN, VÍDEŇ
Porta VECTOR
Porta GRANDDECO
Porta STYL
Porta PASKY
Porta TWIST
Porta FOCUS
Porta FIT
Porta NOVA
Porta LINE
Laminát CPL
Porta LEVEL
Porta GRANDE
Porta DESIRE
Porta KONCEPT
Porta INSPIRE
Porta BALANCE
Porta HARMONY

MINIMAX, Porta DECOR



Kolekce
v UNIVERZÁLNÍM stylu

Porta DECOR žebříček, Bílá

5
LET
ZÁRUKY



MINIMAX plné, Bílá



plné



1/3 sklo



3/4 sklo



1/3 sklo
s rámečkem



2/3 sklo
s rámečkem



žebříček



BAREVNOST

Akrylová barva ★★☆☆☆☆



Fólie Portadecor MINIMAX ★★☆☆☆☆



Fólie Portadecor ★★☆☆☆☆

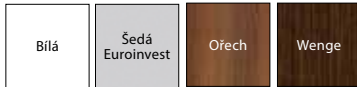

* do vyčerpání zásob

Fólie Portasynchro 3D ★★☆☆☆☆



Fólie Portaperfect 3D ★★☆☆☆☆



KONSTRUKCE KŘÍDLA

Výplň tvoří „voština“ nebo dutinková dřevotříška v rámu zhotoveném z lepeného jehličnatého dřeva zesíleném vnitřním překližkovým rámem (pouze za příplatek). Rám včetně výplně je oboustranně opláštěný HDF deskou.

PŘÍSLUŠENSTVÍ V CENĚ KŘÍDLA

- Tři čepové závěsy standard, dále je dostupný také balíček PRIME, viz Příplatky
- Tři závěsy (u křídla s rozměry „100“ nebo „110“)
- Zámek: pro dózický klíč, pro WC sadu nebo přizpůsobený pro cylindrickou vložku
- Sklo vzor: „činčila“ nebo matné za příplatek
- Kulatá úchytky (k posuvným dveřím)

ZÁRUBĚŇ

Doporučené polodrážkové zárubně (křídla MINIMAX a Porta DECOR):

- Porta SYSTEM s fólií Portadecor str. 154
- MINIMAX s fólií Portadecor str. 152

Doporučené bezpodrážkové zárubně (pouze křídla Porta DECOR):

- Porta SYSTEM ELEGANCE str. 156
- LEVEL str. 158

POZNÁMKY

- Technické schválení AT-15-3691/2012, ITB Varšava.
- Křídla MINIMAX jsou pouze v polodrážkové verzi.
- Křídla jsou dostupná ve verzi pro samostatné lakování v ceně křídla Minimax bílá.
- Výplň „dutinková dřevotříška“ a plná dřevotříška je připravena ke zkrácení ve standardu.
- Rozměr „110“ je dostupný pouze s výplní „dutinková dřevotříška“. Rozměry prosklené jako u rozměru „100“.
- Možnost libovolného sestavení rozměrů křidel u dvoukřídlových dveří. Pasivní křídlo (boční panel) v rozměrech „30“, „40“, „50“ pouze v plné verzi. U dvojkřídlových bezpodrážkových dveří je nutné objednat aktivní i pasivní křídlo.
- Dvoukřídlové dveře nejsou dostupné s magnetickým zámkem.

ZA PŘÍPLATEK

- rozměr „100“, „110“
- výplň dutinková dřevotříška
- mřížka, ventilační otvory nebo ventilační výřez
- závěsy PRIME (týká se příslušných zárubní)
- zámek PRIME s čelem lesk (stříbrný nebo zlatý)
- magnetický zámek
- příprava ke zkrácení dveří (maximálně 60 mm)
- kulaté okénko – z nerezové oceli
- hákový zámek s bočními úchyty (posuvné dveře)
- krytky na závěsy standard (komplet na jeden kus)
- sklo matné tvrzené – 1/3 sklo nebo 1/3 sklo s rámečkem
- sklo matné tvrzené – 3/4 sklo
- sklo matné tvrzené – 2/3 sklo s rámečkem
- sklo matné tvrzené – žebříček
- klika s kováním

(str. 180)



Sklo „činčila“

Porta ROYAL, LONDÝN, VÍDEŇ



Kolekce
v KLASICKÉM stylu

Porta ROYAL plné, Bílá

5
LET
ZÁRUKY



Porta ROYAL plné, Bílá



ROYAL
plné



ROYAL
1/3 sklo



ROYAL
3/4 sklo



LONDÝN
plné



LONDÝN
1/3 sklo



LONDÝN
2/3 sklo
s rámečkem



LONDÝN
3/3 sklo
s rámečkem



VÍDEŇ
plně



VÍDEŇ
1/3 sklo



VÍDEŇ
2/3 sklo
s rámečkem



VÍDEŇ
3/3 sklo
s rámečkem



BAREVNOST

Akrylová barva ★★☆☆☆☆

Bílá

KONSTRUKCE KŘÍDLA

Stabilizační výplň je oboustranně obložena profilovanou HDF deskou.

PŘÍSLUŠENSTVÍ V CENĚ KŘÍDLA

- Tři čepové závěsy standard, dále je dostupný také balíček *PRIME*, viz *Příplatky*
- Zámek: pro dózický klíč, pro WC sadu nebo přizpůsobený pro cylindrickou vložku
- Sklo vzor: „činčila“
- Kulatá úchytka (k posuvným dveřím)¹

ZÁRUBĚŇ



Doporučené polodrážkové zárubně:

- Porta SYSTEM str. 154 s fólií Portadecor
- MINIMAX str. 152 s fólií Portadecor

POZNÁMKY

- Technické schválení AT-15-3691/2012, ITB Varšava.
- Možnost libovolného sestavení rozměrů křídel u dvoukřídlých dveří.
- Doporučujeme kliku a kování Royal, viz str. 180.
- Klika k modelu velký rám o šířce kování ne větší než 42 mm.
- Dvoukřídlé dveře nejsou dostupné s magnetickým zámkem.

ZA PŘÍPLATEK

- ventilační otvory nebo ventilační výřez ve spodní části dveří
- příprava ke zkrácení dveří (maximálně 60 mm)
-  závěsy PRIME (týká se příslušných zárubní)
-  zámek PRIME s čelem lesk (stříbrný nebo zlatý)
- magnetický zámek
- hákový zámek s bočními úchyty (posuvné dveře)
- krytky na závěsy standard (komplet na jeden kus)
- klika s kováním

(str. 180)

¹ Netýká se modelu 3/4 sklo (pouze úchyt na prsty)



Prohlédněte si kolekci Porta ROYAL:
www.porta.com.pl/dm/portaroyal.wmv



struktura dřeva – LONDÝN, VIDEŇ



spojení se skleněnou výplní – Porta ROYAL



plné – Porta ROYAL

Porta VECTOR



Porta VECTOR F, Bílá



Kolekce
v MODERNÍM stylu

5
LET
ZÁRUKY



Porta VECTOR J, Bílá



model A



model B



model C

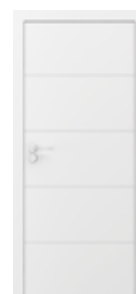

model E



model F



model I



model K



model L



model M



model N



model O



model P



model R



model S



model T*

* Model T je dostupný pouze v bezpodrážkové verzi



BAREVNOST

Akrylová barva ★★☆☆☆☆



Nechte pracovat fantazii! Máte nápad na vlastní model? Můžete si nechat provést libovolné frézování s Porta KONTRAKT, podrobnosti ohledně nestandardních objednávek viz str. 198.

KONSTRUKCE KŘÍDLA

Výplň tvoří „voština“ nebo dutinková dřevotříska. Rám včetně výplně je oboustranně opláštěný HDF deskou.

PŘÍSLUŠENSTVÍ V CENĚ KŘÍDLA

- Tři čepové závěsy standard, dále je dostupný také balíček PRIME, viz Příplatky
- Tři závěsy ve křídle s rozměrem „100“
- Zámek: pro dózický klíč, pro WC sadu nebo přizpůsobený pro cylindrickou vložku
- Kulatá úchytka (k posuvným dveřím)

ZÁRUBEŇ

Doporučené polodrážkové zárubně:

- Porta SYSTEM s fólií Portadecor str. 154
- MINIMAX s fólií Portadecor str. 152

Doporučené bezpolodrážkové zárubně:

- Porta SYSTEM ELEGANCE str. 156 s fólií Portadecor
- LEVEL str. 158 s fólií Portadecor

POZNÁMKY

- Technické schválení AT-15-3691/2012, ITB Varšava.
- Možnost libovolného sestavení rozměrů křídel u dvoukřídlých dveří. Pasivní křídlo (boční panel) v rozměrech „30“, „40“, „50“ bez frézování.
- Možnost realizace jiných vzorů frézování přes Porta KONTRAKT, str. 198.
- Dvoukřídlé dveře nejsou dostupné s magnetickým zámkem.
- * Týká se standardních frézování a barev.

ZA PŘÍPLATEK

- rozměr „100“
- výplň dutinková dřevotříska
- ventilační otvory nebo ventilační výřez
- příprava ke zkrácení dveří (maximálně 60 mm)
- **K** závěsy PRIME (týká se příslušných zárubní)
- **K** zámek PRIME s čelem lesk (stříbrný nebo zlatý)
- magnetický zámek
- hákový zámek s bočními úchyty (posuvné dveře)
- krytky na závěsy standard (komplet na jeden kus)
- klika s kováním

(str. 180)



Prohlédněte si kolekci Porta VECTOR:
www.porta.com.pl/dm/portavector.wmv



frézování model F



frézování model K

Porta GRANDDECO



Porta GRANDDECO 2.1 a 2.3, Bílá



Kolekce
v KLASICKÉM stylu

5
LET
ZÁRUKY



Porta GRANDDECO 3.1, Wenge White



model 1.1



model 1.2



model 1.3



model 2.1



model 2.2



model 2.3



model 3.1



model 3.2



model 4.1



model 4.2



model 5.1



model 5.2



model 6.1



model 6.2



BAREVNOST

Fólie Portadecor ★★★★★☆



* do vyčerpání zásob

Fólie Portasynchro 3D ★★★★★☆

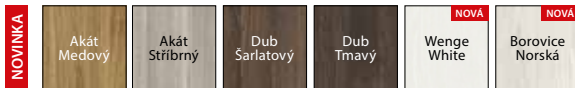

Fólie Portaperfect 3D ★★★★★☆



KONSTRUKCE KŘÍDLA

Výplň křídla tvoří „voština“. Za příplatek je dostupná: dutinková dřevotříška (modely 1.1, 2.1, 3.1, 4.1, 5.1, 6.1) zesíleném vnitřním překližkovým rámem. Rám včetně výplně je oboustranně opláštěný HDF deskou.

PŘÍSLUŠENSTVÍ V CENĚ KŘÍDLA

- Tři čepové závěsy standard, dále je dostupný také balíček PRIME, viz Příplatky
- Tři závěsy (u křídla s rozměry „100“ nebo „110“)
- Zámek: pro dózický klíč, pro WC sadu nebo přizpůsobený pro cylindrickou vložku
- Sklo vzor: matné tvrzené nebo „činčila“
- Kulatá úchytky (k posuvným dveřím)

ZÁRUBĚŇ

Doporučené polodrážkové zárubně:

- Porta SYSTEM str. 154
- MINIMAX str. 152

Doporučené bezpodrážkové zárubně:

- Porta SYSTEM ELEGANCE str. 156
- LEVEL str. 158

POZNÁMKY

- Technické schválení AT-15-3691/2012, ITB Varšava.
- Výplň „dutinková dřevotříška“ a plná dřevotříška mají přípravu pro zkrácení dveří ve standardu.
- Rozměr „110“ je dostupný pouze s výplní „dutinková dřevotříška“. Rozměry prosklení jako u rozměru „100“.
- Možnost libovolného sestavení rozměrů křídel u dvoukřídlových dveří. U dvoukřídlových bezpodrážkových dveří je nutné objednávat aktivní a pasivní křídlo.
- Dvoukřídlové dveře nejsou dostupné s magnetickým zámkem.

ZA PŘÍPLATEK

- rozměr „100“, „110“
- výplň dutinková dřevotříška
- výplň plná dřevotříšková deska
- kratka, ventilační otvory nebo ventilační výřez ve spodní části dveří
- závěsy PRIME (týká se příslušných zárubní)
- zámek PRIME s čelem lesk (stříbrný nebo zlatý)
- magnetický zámek
- příprava ke zkrácení dveří (maximálně 60 mm)
- hákový zámek s bočními úchyty (posuvné dveře)
- krytky na závěsy standard (komplet na jeden kus)
- klika s kováním

(str. 180)



matné sklo



vkusný rámeček

Porta STYL



Porta STYL 5, Dub Kalifornia



Kolekce
v MODERNÍM stylu

5
LET
ZÁRUKY



Porta STYL 1, Wenge



model 1



model 2



model 3



model 4



model 5



model 1*



model 2*



model 3*



model 4*



model 5*

* místo skla oboustranná plná výplň



BAREVNOST

Fólie Portadecor ★★★★★☆



* do vyčerpání zásob

Fólie Portasynchro 3D ★★★★★☆



Laminát CPL HQ 0,2 ★★★★★☆

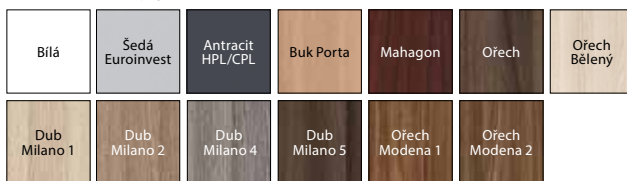

Fólie Portaperfect 3D ★★★★★☆



Modely 1-5 s plnou výplní místo skleněné nejsou dostupné ve verzi Portaperfect 3D.

KONSTRUKCE KŘÍDLA

Modely 1, 2, 3 a 4 výplň „voština“ nebo dutinková dřevotříška v rámu z lepeného jehličnatého dřeva zesíleném vnitřním překližkovým rámem (pouze za příplatek). Model 5 výplň plnou dřevotříškovou deskou. Rám včetně výplně je oboustranně opláštěný HDF deskou. V provedení CPL HQ jsou boky křídla pokryty páskou ABS.

PŘÍSLUŠENSTVÍ V CENĚ KŘÍDLA

- Tři čepové závěsy standard, dále je dostupný také balíček PRIME, viz Příplatky
- Tři závěsy (ve křídle s rozměrem „100“ nebo „110“)
- Zámek: pro dózický klíč, pro WC sadu nebo přizpůsobený pro cylindrickou vložku
- Sklo vzor: matné tvrzené nebo „činčila“
- Kulatá úchytka (k posuvným dveřím)

ZÁRUBEŇ

Doporučené polodrážkové zárubně:

- Porta SYSTEM str. 154
- MINIMAX str. 152

Doporučené bezpolodrážkové zárubně:

- Porta SYSTEM ELEGANCE str. 156
- LEVEL str. 158

POZNÁMKY

- Technické schválení AT-15-3691/2012, ITB Varšava.
- Rozměr „100“ a „110“ je nedostupný pro křídla model 5.
- Dvě řady otvorů nedostupné pro křídla model 5.
- Výplň „dutinková dřevotříška“ a plná dřevotříška mají přípravu pro zkrácení dveří ve standardu.
- Rozměr „110“ je dostupný pouze s výplní „dutinková dřevotříška“. Rozměry prosklení jako u rozměru „100“.
- Možnost libovolného sestavení rozměrů křídel u dvoukřídlých dveří. U dvoukřídlých bezpolodrážkových dveří je nutné objednávat aktivní a pasivní křídlo.
- Dvoukřídlé dveře nejsou dostupné s magnetickým zámkem.

ZA PŘÍPLATEK

- rozměr „100“, „110“
- výplň dutinková dřevotříška
- kratka, ventilační otvory nebo ventilační výřez ve spodní části dveří
- závěsy PRIME (týká se příslušných zárubní)
- zámek PRIME s čelem lesk (stříbrný nebo zlatý)
- magnetický zámek
- **AKCE** – u dveří s povrchovou úpravou CPL – balíček PRIME (stříbrný nebo zlatý) **bez příplatku**
- příprava ke zkrácení dveří (maximálně 60 mm)
- hákový zámek s bočními úchyty (posuvné dveře)
- krytky na závěsy standard (komplet na jeden kus)
- klika s kováním

(str. 180)



model s prosklením



model s panelem

Porta PASKY



Porta PASKY 4, Dub Tmavý



Kolekce
v MODERNÍM stylu

5
LET
ZÁRUKY



Porta PASKY 1, Dub Šarlatový



model 1



model 2



model 3

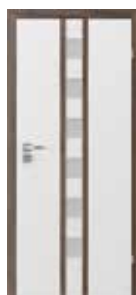

model 4



model 5

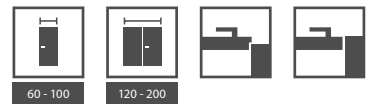

BAREVNOST

Fólie Portadecor ★★★★★☆



* do vyčerpání zásob

Fólie Portasynchro 3D ★★★★★☆



Fólie Portaperfect 3D ★★★★★☆



KONSTRUKCE KŘÍDLA

Křídlo v bílé barvě. K výběru je pouze barva pásků. Výplň tvoří „voština“ nebo dřevotřísková deska v rámu z lepeného jehličnatého dřeva zesíleném vnitřním překližkovým rámem (pouze za příplatek). Rám včetně výplně je oboustranně opláštěný HDF deskou.

PŘÍSLUŠENSTVÍ V CENĚ KŘÍDLA

- Tři čepové závěsy standard, dále je dostupný také balíček *PRIME*, viz *Příplatky*
- Tři závěsy (ve křídle s rozměrem „100“ nebo „110“)
- Zámek: pro dózický klíč, pro WC sadu nebo přizpůsobený pro cylindrickou vložku
- Matně tvrzené sklo

ZÁRUBĚŇ

Doporučené polodrážkové zárubně:

- Porta SYSTEM str. 154
- MINIMAX str. 152

Doporučené bezpolodrážkové zárubně:

- Porta SYSTEM ELEGANCE str. 156
- LEVEL str. 158

POZNÁMKY

- Technické schválení AT-15-3691/2012, ITB Varšava.
- Výplň „dutinková dřevotříská“ a plná dřevotříská mají přípravu pro zkrácení dveří ve standardu.
- Možnost přípravy ke zkrácení se týká modelu 1.
- Rozměr „110“ je dostupný pouze s výplní „dřevotříská“.
- Možnost libovolného sestavení rozměrů křidel u dvoukřídlových dveří.
- U dvoukřídlových bezpolodrážkových dveří je nutné objednávat aktivní a pasivní křídlo.
- Dvoukřídlové dveře nejsou dostupné s magnetickým zámkem.

ZA PŘÍPLATEK

- rozměr „100“, „110“
- výplň dutinková dřevotříská
- ventilační otvory
- závěsy *PRIME* (týká se příslušných zárubní)
- zámek *PRIME* s čelem lesk (stříbrný nebo zlatý)
- magnetický zámek
- příprava ke zkrácení dveří (maximálně 60 mm)
- hákový zámek s bočními úchyty (posuvné dveře)
- krytky na závěsy standard (komplet na jeden kus)
- klika s kováním

(str. 180)



dekorační lišta u prosklení
– model 2



dekorační lišta u panelu
– model 3

Porta TWIST



Porta TWIST A.3, Buk Bavaria



Kolekce
v MODERNÍM stylu

5
LET
ZÁRUKY



Porta TWIST A.3, Ořech Verona 2



model A.0



model A.1



model A.3



model B.0



model B.1



model B.2



model C.0



model C.1



model D.0



model D.1



BAREVNOST

Fólie Portadecor ★★★★★☆



* do vyčerpání zásob

Fólie Portasynchro 3D ★★★★★☆



Fólie Portaperfect 3D ★★★★★☆



KONSTRUKCE KŘÍDLA

Výplň tvoří mix konstrukce „voštiny“ a stabilizační desky nebo plné dřevotřísky zesílené překližkou (pouze za příplatek). Rám včetně výplně je oboustranně opláštěný HDF deskou. Konstrukce křídla doplňuje sklo nebo plochý panel.

PŘÍSLUŠENSTVÍ V CENĚ KŘÍDLA

- Tři čepové závěsy standard, dále je dostupný také balíček PRIME, viz Příplatky
- Tři závěsy (u křídla s rozměry „100“ nebo „110“)
- Zámek: pro dříčkový klíč, pro WC sadu nebo přizpůsobený pro cylindrickou vložku
- Matně tvrzené sklo
- Kulatá úchytky (k posuvným dveřím)

ZÁRUBEŇ

Doporučené polodrážkové zárubně:

- Porta SYSTEM str. 154
- MINIMAX str. 152

Doporučené bezpodrážkové zárubně:

- Porta SYSTEM ELEGANCE str. 156
- LEVEL str. 158

POZNÁMKY

- Technické schválení AT-15-3691/2012, ITB Varšava.
- Výplň „plná dřevotřísky zesílená překližkou“ mají přípravu pro zkrácení dveří ve standardu.
- Rozměr „60“ a „120“ (dvoukřídle) není dostupný u modelů A a D.
- Rozměr „110“ je dostupný pouze s výplní z plné desky zesílené překližkou.
- Možnost libovolného sestavení rozměrů křidel u dvoukřídlych dveří. U dvoukřídlych bezpodrážkových dveří je nutné objednávat aktivní a pasivní křídlo.
- Dvoukřídle dveře nejsou dostupné s magnetickým zámkem.

ZA PŘÍPLATEK

- rozměr „100“, „110“
- výplň dutinková dřevotřísky a/nebo plná dřevotřísky
- mřížka, ventilační otvory nebo ventilační výřez ve spodní části dveří
- **K** závěsy PRIME (týká se příslušných zárubní)
- **K** zámek PRIME s čelem lesk (stříbrný nebo zlatý)
- magnetický zámek
- příprava ke zkrácení dveří (maximálně 60 mm)
- hákový zámek s bočními úchyty (posuvné dveře)
- krytky na závěsy standard (komplet na jeden kus)
- klika s kováním

(str. 180)



jemný rámeček s výplní
– model A.3



jemný rámeček s panelem
– model A.0

Porta FOCUS



Porta FOCUS 2.0 sklo „zebra“ bílá čirá, Dub Tmavý



Kolekce
v MODERNÍM stylu

5
LET
ZÁRUKY



Porta FOCUS 4.B, Ořech Bělený, sklo matné



model 1.B



model 1.C



model 1.D



model 1.E



model 2.0
sklo matné



model 2.0
sklo „mřížka“
bílé matné



model 2.0
sklo „zebra“
bílé matné



model 2.0
sklo „žebřík“



model 2.0
sklo „čtverečky“



model 2.0
sklo „vlnka“



model 3.A



model 3.B



model 3.C



model 4.A



model 4.B



BAREVNOST

Fólie Portadecor ★★★★★



* do vyčerpání zásob

Fólie Portasynchro 3D ★★★★★



Fólie Portaperfect 3D ★★★★★



KONSTRUKCE KŘÍDLA

Výplň tvoří „voština“ nebo dřevotříška v rámu zhotoveném z lepeného jehličnatého dřeva zesíleném vnitřním překližkovým rámem (pouze za příplatek). Rám včetně výplně je oboustranně opláštěný HDF deskou. Vzory jsou proskleny matným tvrzeným sklem o tloušťce 8 mm, které představuje konstrukční prvek křídla.

PŘÍSLUŠENSTVÍ V CENĚ KŘÍDLA

- Tři čepové závěsy standard, dále je dostupný také balíček *PRIME*, viz *Příplatky*
- Tři závěsy (ve křídle s rozměrem „100“ nebo „110“)
- Zámek: pro dózický klíč, pro WC sadu nebo přizpůsobený pro cylindrickou vložku
- Matně tvrzené sklo
- Tvrzené sklo „mřížka“ nebo „zebra“ čiré (bílá a hnědá)
- Kulatá úchytky (k posuvným dveřím)

ZÁRUBĚŇ

Doporučené polodrážkové zárubně:

- Porta SYSTEM str. 154
- MINIMAX str. 152

Doporučené bezpolodrážkové zárubně:

- Porta SYSTEM ELEGANCE str. 156
- LEVEL str. 158

POZNÁMKY

- Technické schválení AT-15-3691/2012, ITB Varšava.
- Mřížka a ventilační výřez a příprava na zkrácení jsou dostupné pouze u plných křidel skupiny 1.
- Výplň „dutinková dřevotříška“ a plná dřevotříška mají přípravu pro zkrácení dveří ve standardu.
- Rozměr „110“ je dostupný pouze s výplní „dřevotříška“.
- Možnost libovolného sestavení rozměrů křidel u dvoukřídlových dveří. U dvoukřídlových bezpolodrážkových dveří je nutné objednat aktivní a pasivní křídlo.
- Modely skupiny 3 a 4 jsou zhotovovány „na hranu“. Výplň pouze matná.
- Model 4.B je dostupný pouze s výplní „dutinková dřevotříška“ bez doplňkového doplatku.
- Rozměr „110“ není dostupný u modelů skupiny 4.
- Stálý rozměr prosklení pouze u modelů skupiny 2,3, 4.A.
- Dvoukřídlové dveře nejsou dostupné s magnetickým zámkem.

ZA PŘÍPLATEK

- rozměr „100“, „110“
- sklo „mřížka“ nebo „zebra“ matné (bílá a hnědá)
 - příplatek za verzi s matným sklem (netýká se modelů 4.A, 4.B)
- mřížka, ventilační otvory nebo ventilační výřez ve spodní části dveří
- **K** závěsy *PRIME* (týká se příslušných zárubní)
- **K** zámek *PRIME* s čelem lesk (stříbrný nebo zlatý)
- magnetický zámek
- příprava ke zkrácení dveří (maximálně 60 mm)
- hákový zámek s bočními úchyty (posuvné dveře)
- krytky na závěsy standard (komplet na jeden kus)
- klika s kováním

(str. 180)



frézování
– model 1.D



spojení se sklem „zaoblené“
– model 2.0

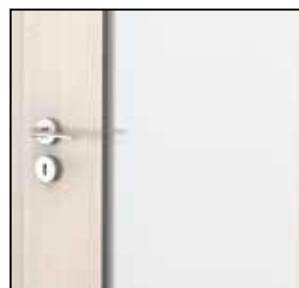

spojení se sklem „na hranu“
– modely skupiny 3 a 4

Porta FIT



Kolekce
v UNIVERZÁLNÍM stylu

Porta FIT A.6, Ořech Verona 2

5
LET
ZÁRUKY



Porta FIT C.3, Akát Medový



model A.0



model A.2



model A.6



model B.2



model B.5



model C.0



model C.1



model C.2



model C.3



model D.0



model D.1



model D.2



model D.3



model I.0



model I.1



BAREVNOST

Fólie Portadecor ★★★★★



* do vyčerpání zásob

Fólie Portasynchro 3D ★★★★★

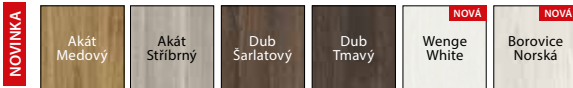

Fólie Portaperfect 3D ★★★★★



Fólie Portadur ★★★★★



Laminát CPL HQ 0,2 ★★★★★

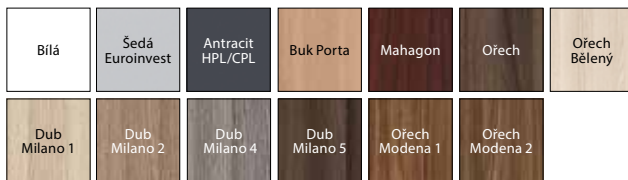

KONSTRUKCE KŘÍDLA

U modelů A, B, C a I výplň „voština“ a stabilizační deska nebo pro celou konstrukci plná dřevotříška zesílená překližkou (pouze za příplatek), u modelu D plná deska. Rám včetně výplně je oboustranně opláštěný HDF deskou. V povrchové úpravě CPL HQ jsou boční strany křídla pokryty hranovací páskou ABS.

PŘÍSLUŠENSTVÍ V CENĚ KŘÍDLA

- Tři čepové závěsy standard, dále je dostupný také balíček PRIME, viz Příplatky
- Tři závěsy ve křídle s rozměrem „100“ a dále ve všech rozměrech s fólií Portadur
- Zámek: pro dózický klíč, pro WC sadu nebo přizpůsobený pro cylindrickou vložku
- Matně tvrzené sklo lub „chinchilla“, MasterCarre
- Kulatá úchytka (k posuvným dveřím)

ZÁRUBEŇ

Doporučené polodrážkové zárubně:

- Porta SYSTEM str. 154
- MINIMAX str. 152

Doporučené bezpolodrážkové zárubně:

- Porta SYSTEM ELEGANCE str. 156
- LEVEL str. 158

POZNÁMKY

- Technické schválení AT-15-3691/2012, ITB Varšava.
- Pro rozměr „110“ vzhledem k velikosti prosklení u modelu A není matně tvrzené sklo.
- Možnost libovolného sestavení rozměrů křídel u dvoukřídlových dveří. U dvoukřídlových bezpolodrážkových dveří je nutné objednávat aktivní a pasivní křídlo.
- Dvoukřídlové dveře nejsou dostupné s magnetickým zámkem.

ZA PŘÍPLATEK

- rozměr „100“
- výplň dutinková deska a/nebo plná dřevotříška
- kratka, ventilační otvory nebo ventilační výřez ve spodní části dveří
- závěsy PRIME (týká se příslušných zárubní)
- zámek PRIME s čelem lesk (stříbrný nebo zlatý)
- magnetický zámek
- AKCE – u dveří s povrchovou úpravou CPL – balíček PRIME
- příprava ke zkrácení dveří (maximálně 60 mm)
- hákový zámek s bočními úchyty (posuvné dveře)
- krytky na závěsy standard (komplet na jeden kus)
- klika s kováním

bez příplatku

(str. 180)



rámeček se sklem
* Laminát CPL – zaoblený rám



rámeček s panelem
* Laminát CPL – zaoblený rám

Porta FIT



Porta FIT H.3, Bílá



Kolekce
v MODERNÍM stylu

5
LET
ZÁRUKY



Porta FIT G.5, Wenge



model E.0



model E.3



model F.2



model F.3



model F.6



model G.0



model G.2



model G.3



model G.4



model G.5



model H.0



model H.1



model H.2



model H.3



model H.4



BAREVNOST

Fólie Portadecor ★★★★★☆

* do vyčerpání zásob

Fólie Portasynchro 3D ★★★★★☆

Fólie Portaperfect 3D ★★★★★☆

Fólie Portadur ★★★★★☆

Laminát CPL HQ 0,2 ★★★★★☆

KONSTRUKCE KŘÍDLA

Výplň „voština“ a stabilizační deska nebo pro celou konstrukci plná dřevotřísková zesílená překližkou (pouze za příplatek). Rám včetně výplně je oboustranně opláštěný HDF deskou. Konstrukce křídla doplňuje sklo nebo plochý panel. V povrchové úpravě CPL HQ jsou boční strany křídla pokryty hranovací páskou ABS.

PŘÍSLUŠENSTVÍ V CENĚ KŘÍDLA

- Tři čepové závěsy standard, dále je dostupný také balíček *PRIME*, viz *Příplatky*
- Tři závěsy ve křídle s rozměrem „100“ a dále ve všech rozměrech s fólií Portadur
- Zámek: pro dózický klíč, pro WC sadu nebo přizpůsobený pro cylindrickou vložku
- Matně tvrzené sklo lub „chinchilla“, MasterCarre
- Tvrzené sklo „mřížka“ čiré (bílá a hnědá) – pouze u modelů skupiny H
- Kulatá úchytky (k posuvným dveřím)

ZÁRUBĚŇ

Doporučené polodrážkové zárubně:

- Porta SYSTEM str. 154
- MINIMAX str. 152

Doporučené bezpolodrážkové zárubně:

- Porta SYSTEM ELEGANCE str. 156
- LEVEL str. 158

POZNÁMKY

- Technické schválení AT-15-3691/2012, ITB Varšava.
- Mřížka, ventilační otvory 2 řady není dostupný u modelů skupiny.
- Rozměr „100“ je dostupný pouze výhradně v provedení se svislou strukturou dřeva.
- Možnost libovolného sestavení rozměrů křídel u dvoukřídlých dveří. U dvoukřídlých bezpolodrážkových dveří je nutné objednávat aktivní a pasivní křídlo.
- Dvoukřídlé dveře nejsou dostupné s magnetickým zámkem.

ZA PŘÍPLATEK

- rozměr „100“
- výplň dutinková dřevotřísková a/nebo plná dřevotřísková
- sklo „mřížka matné (bílá a hnědá) – pouze u modelů skupiny H
- Mřížka, ventilační otvory nebo ventilační výřez ve spodní části dveří
- závěsy PRIME (týká se příslušných zárubní)
- zámek PRIME s čelem lesk (stříbrný nebo zlatý)
- magnetický zámek
- **AKCE** – u dveří s povrchovou úpravou CPL – balíček PRIME *bez příplatku*
- příprava ke zkrácení dveří (maximálně 60 mm)
- hákový zámek s bočními úchyty (posuvné dveře)
- krytky na závěsy standard (komplet na jeden kus)
- klika s kováním

(str. 180)



rámeček se sklem
* Laminát CPL – zaoblený rám



rámeček s panelem
* Laminát CPL – zaoblený rám

Porta NOVA



Kolekce
v UNIVERZÁLNÍM stylu

Porta NOVA 2.2 se zrcadlem, Dub Šarlatový

5
LET
ZÁRUKY



Porta NOVA 1.1, Ořech 3



model 1.1



model 1.2



model 1.3



model 2.1



model 2.2



model 2.2
se zrcadlem



model 3.1



model 3.2

TIP!

Zrcadlo představuje ideální řešení pro malé byty. Opticky zvětšuje a rozjasňuje místnost.



BAREVNOST

Fólie Portadecor ★★★★★☆



* do vyčerpání zásob

Fólie Portasynchro 3D ★★★★★☆



Fólie Portaperfect 3D ★★★★★☆



Fólie Portadur ★★★★★☆



KONSTRUKCE KŘÍDLA

Výplň křídla: skupina 1 – „voština“ nebo dutinková dřevotříška zesílená vnitřním překližkovým rámem (pouze za příplatek), skupina 2 a 3 – dřevotříšková plná deska. Rám včetně výplně je oboustranně opláštěný HDF deskou. Model 2.2 lze zhotovit se zrcadlem na jedné nebo na obou stranách. Při výběru křídla se zrcadlem z jedné strany se na druhé nachází plná deska.

PŘÍSLUŠENSTVÍ V CENĚ KŘÍDLA

- Zámek: pro dózický klíč, pro WC sadu nebo přizpůsobený pro cylindrickou vložku
- Tři čepové závěsy standard nebo tři závěsy v křídle s rozměry „100“ a dále s fólií Portadur, dále je dostupný také balíček PRIME, viz Příplatky
- Sklo – vzory: „čičila“, „žaluzie“1, matné tvrzené, MasterCarre
- Tvrzené sklo „mřížka“ čiré (bílá a hnědá)
- Příprava pro zkrácení dveří maximálně 60 mm (pouze skupina 2 a 3)
- Kulatá úchytka (k posuvným dveřím)

ZÁRUBEŇ

Doporučené polodrážkové zárubně:

- Porta SYSTEM str. 154
- MINIMAX str. 152

Doporučené bezpolodrážkové zárubně:

- Porta SYSTEM ELEGANCE str. 156
- LEVEL str. 158

POZNÁMKY

- Technické schválení AT-15-3691/2012, ITB Varšava.
- Mřížka, ventilační otvory 2 řady jsou dostupné pouze pro modely skupiny 1.
- Výplň „dutinková dřevotříška“ a plná dřevotříška mají přípravu pro zkrácení dveří ve standardu.
- Rozměr „100“ je dostupný pouze ve skupině 1 a 3 výhradně v provedení se svislou strukturou dřeva.
- Možnost libovolného sestavení rozměrů křidel u dvoukřídlových dveří. Pasivní křídlo (boční panel) v rozměrech „30“, „40“, „50“ pouze v plné verzi se svislou strukturou dřeva. U dvoukřídlových bezpolodrážkových dveří je nutné objednat aktivní a pasivní křídlo.
- Modely ze skupiny 1 dostupné pouze s pokrytím Portadur.
- Dvoukřídlové dveře nejsou dostupné s magnetickým zámkem.

ZA PŘÍPLATEK

- rozměr „100“
- výplň dutinková dřevotříška
- sklo „mřížka“ matné (bílá a hnědá) – příplatek za verzi se matným sklem matným
- zrcadlo na jednu stranu
- zrcadlo na obou stranách
- kratka, ventilační otvory nebo ventilační výřez ve spodní části dveří
- závěsy PRIME (týká se příslušných zárubní)
- zámek PRIME s čelem lesk (stříbrný nebo zlatý)
- magnetický zámek
- příprava ke zkrácení dveří (maximálně 60 mm)
- kulaté okénko – z nerezové oceli
- hákový zámek s bočními úchyty (posuvné dveře)
- krytky na závěsy standard (komplet na jeden kus)
- klika s kováním

(str. 180)



rámeček s prosklením



plný rámeček

Porta NOVA



Porta NOVA 4.2, 4.4, Ořech 3



Kolekce
v UNIVERZÁLNÍM stylu

5
LET
ZÁRUKY



Porta NOVA 5.5, Ořech 4



model 4.1



model 4.2



model 4.3



model 4.4



model 5.1



model 5.2



model 5.3



model 5.4



model 5.5



BAREVNOST

Fólie Portadecor ★★★★★☆



* do vyčerpání zásob

Fólie Portasynchro 3D ★★★★★☆

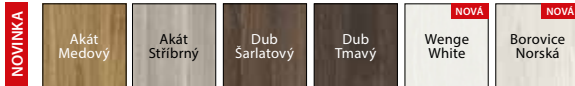

Fólie Portaperfect 3D ★★★★★☆



Fólie Portadur ★★★★★☆



KONSTRUKCE KŘÍDLA

Výplň tvoří dřevotřísková plná deska. Rám včetně výplně je oboustranně opláštěný HDF deskou.

PŘÍSLUŠENSTVÍ V CENĚ KŘÍDLA

- Zámek: pro dózický klíč, pro WC sadu nebo přizpůsobený pro cylindrickou vložku
- Tři čepové závěsy standard nebo tři závěsy v křídle s rozměry „100“ a dále s fólií Portadur, dále je dostupný také balíček PRIME, viz Příplatky
- Sklo – vzory: „čínčila“, „žaluzie“, MasterCarre nebo matné tvrzené
- Tvrzené sklo „mřížka“ čiré (bílá a hnědá)
- Příprava pro zkrácení dveří maximálně 60 mm
- Kulatá úchytka (k posuvným dveřím)

ZÁRUBEŇ

Doporučené polodrážkové zárubně:

- Porta SYSTEM str. 154
- MINIMAX str. 152

Doporučené bezpolodrážkové zárubně:

- Porta SYSTEM ELEGANCE str. 156
- LEVEL str. 158

POZNÁMKY

- Technické schválení AT-15-3691/2012, ITB Varšava.
- Rozměr „100“ je dostupný výhradně se svislou strukturou dřeva.
- Možnost libovolného sestavení rozměrů křídla u dvoukřídlových dveří. U dvoukřídlových bezpolodrážkových dveří je nutné objednávat aktivní a pasivní křídlo.
- Dvoukřídlové dveře nejsou dostupné s magnetickým zámkem.

ZA PŘÍPLATEK

- rozměr „100“,
- sklo „mřížka“ matné (bílá a hnědá) – příplatek za verzi se matným sklem matným
- mřížka, ventilační otvory nebo ventilační výřez (1 řada)
- závěsy PRIME (týká se příslušných zárubní)
- zámek PRIME s čelem lesk (stříbrný nebo zlatý)
- magnetický zámek
- hákový zámek s bočními úchyty (posuvné dveře)
- krytky na závěsy standard (komplet na jeden kus)
- klika s kováním

(str. 180)



uložení s fólií Portadecor, Portasynchro 3D, Portaperfect 3D

Porta NOVA



Kolekce
v KLASICKÉM stylu

Porta NOVA 6.4, Ořech 4, Modul RETRO

5
LET
ZÁRUKY



Porta NOVA 6.4, Ořech 3



model 6.1

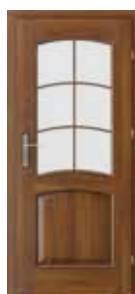

model 6.2



model 6.3



model 6.4



model 6.5



model 7.1



model 7.2



model 7.3



model 7.4



model 7.5



60 - 100

90 - 200

BAREVNOST

Fólie Portadecor ★★★★★☆



* do vyčerpání zásob

Fólie Portasynchro 3D ★★★★★☆

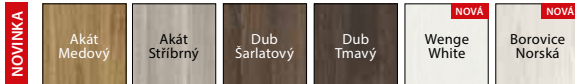

Fólie Portaperfect 3D ★★★★★☆



Fólie Portadur ★★★★★☆

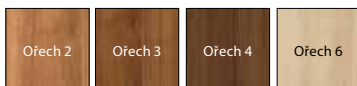

KONSTRUKCE KŘÍDLA

Výplň křídla tvoří dřevotřísková plná deska. Rám včetně výplně je oboustranně opláštěný HDF deskou.

PŘÍSLUŠENSTVÍ V CENĚ KŘÍDLA

- Zámek: pro dózický klíč, pro WC sadu nebo přizpůsobený pro cylindrickou vložku
- Tři čepové závěsy standard nebo tři závěsy na křídle s rozměry „100“ a dále s fólií Portadur, dále je dostupný také balíček *paket PRIME, viz Příplatky*
- Sklo – vzor: „čínčila“
- Příprava pro zkrácení dveří maximálně 60 mm
- Kulatá úchytky (k posuvným dveřím)

ZÁRUBĚŇ

Doporučené polodrážkové zárubně:

- Porta SYSTEM str. 154
- MINIMAX str. 152



Doporučené bezpolodrážkové zárubně :

- Porta SYSTEM ELEGANCE str. 156
- LEVEL str. 158

POZNÁMKY

- Technické schválení AT-15-3691/2012, ITB Varšava.
- Mřížka a ventilační otvory 2 řady jsou dostupné pouze pro modely 6.5, 7.5.
- Rozměr „100“ je dostupný výhradně se svislou strukturou dřeva.
- Možnost libovolného sestavení rozměrů křídla u dvoukřídlových dveří. U dvoukřídlových bezpolodrážkových dveří je nutné objednávat aktivní a pasivní křídlo.
- Dvoukřídlové dveře nejsou dostupné s magnetickým zámkem.

ZA PŘÍPLATEK

- rozměr „100“
- mřížka, ventilační otvory nebo ventilační výřez ve spodní části dveří
-  závěsy PRIME (týká se příslušných zárubní)
-  zámek PRIME s čelem lesk (stříbrný nebo zlatý)
- magnetický zámek
- hákový zámek s bočními úchyty (posuvné dveře)
- krytky na závěsy standard (komplet na jeden kus)
- sklo matné tvrzené
- klika s kováním

(str. 180)



rám s prosklením



rám s plnou výplní

Porta LINE



Porta LINE A.1, Dub Milano 5



Kolekce
v MODERNÍM stylu

5
LET
ZÁRUKY



Porta LINE B.1, Ořech



model A.1



model B.1



model C.1



model D.1



model E.1



BAREVNOST

Fólie Portadecor ★★★★★



* do vyčerpání zásob

Fólie Portasynchro 3D ★★★★★

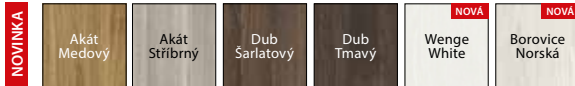

Fólie Portaperfect 3D ★★★★★



Fólie Portadur ★★★★★



Laminát CPL HQ 0,2 ★★★★★

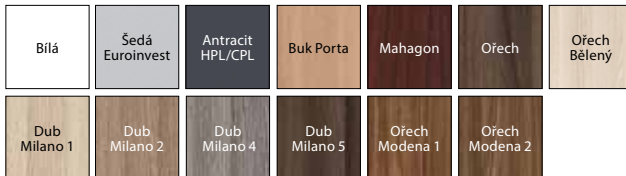

KONSTRUKCE KŘÍDLA

Výplň tvoří „voština“ nebo dutinková dřevotřísková deska v rámu z lepeného jehličnatého dřeva. Rám včetně výplně je oboustranně opláštěný HDF deskou. Křídla jsou doplněna hliníkovou intarzií stříbrné nebo zlaté barvy o šířce 6 mm. V provedení CPL HQ jsou boční strany křídla pokryty páskou ABS.

PŘÍSLUŠENSTVÍ V CENĚ KŘÍDLA

- Tři čepové závěsy standard, dále je dostupný také balíček *PRIME*, viz *Příplatky*
- Tři závěsy na křídle s rozměry „100“ a dále ve všech rozměrech s fólií Portadur
- Zámek: pro dózický klíč, pro WC sadu nebo přizpůsobený pro cylindrickou vložku
- Kulatá úchytky (k posuvným dveřím)

ZÁRUBEŇ

Doporučené polodrážkové zárubně:

- Porta SYSTEM str. 154
- MINIMAX str. 152

Doporučené bezpodrážkové zárubně:

- Porta SYSTEM ELEGANCE str. 156
- LEVEL str. 158

POZNÁMKY

- Technické schválení AT-15-3691/2012, ITB Varšava.
- Ventilací otvory nedostupné pro model D.1.
- Příprava pro zkrácení dveří za příplatek se týká křidel s výplní „voština“.
- Výplň „dutinková dřevotřísková“ a plná dřevotřísková mají přípravu pro zkrácení dveří ve standardu.
- Rozměr „110“ je dostupný pouze s výplní „dutinková dřevotřísková“.
- Model A.3 nelze vyrobit v rozměru „100“ a „110“.
- Možnost libovolného sestavení rozměrů křidel u dvoukřídlých dveří. U dvoukřídlých bezpodrážkových dveří je nutné objednat aktivní a pasivní křídlo.
- Dvoukřídlé dveře nejsou dostupné s magnetickým zámkem.

ZA PŘÍPLATEK

- rozměr „100“, „110“
- výplň dutinková dřevotřísková
- ventilací otvory nebo ventilací výřez ve spodní části dveří
- **K** závěsy PRIME (týká se příslušných zárubní)
- **K** zámek PRIME s čelem lesk (stříbrný nebo zlatý)
- magnetický zámek
- **AKCE** – u dveří s povrchovou úpravou CPL – balíček PRIME
- příprava ke zkrácení dveří (maximálně 60 mm)
- hákový zámek s bočními úchyty (posuvné dveře)
- krytky na závěsy standard (komplet na jeden kus)
- klika s kováním

bez příplatku

(str. 180)



Jasan Capri – vodorovná struktura



svislá struktura dřeva
stříbrná intarzie

Laminát CPL



Kolekce
v UNIVERZÁLNÍM stylu

Laminát CPL 5.5 Dub Milano 5

5
LET
ZÁRUKY



Laminát CPL 1.1 Dub Milano 1



model 1.1



model 1.2



model 1.3



model 5.1



model 5.2



model 5.3



model 5.4



model 5.5

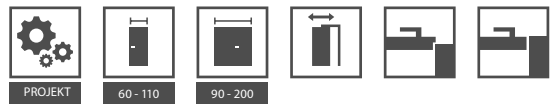

BAREVNOST

Laminát CPL HQ 0,2 ★★★★★☆



Podívejte se na možnosti realizace jiných modelů v Porta KONTRAKT, viz str. 198.

KONSTRUKCE KŘÍDLA

Skupina 1 – „voština“ nebo dutinková dřevotříska zesílena vnitřním překližkovým rámem (pouze za příplatek), skupina 5 – dřevotřísková deska plná. Rám včetně výplně je oboustranně opláštěný HDF deskou. Boční strany křídla jsou pokryty hranovací páskou ABS.

PŘÍSLUŠENSTVÍ V CENĚ KŘÍDLA

- Zámek: pro dózický klíč, pro WC sadu nebo přizpůsobený pro cylindrickou vložku
- Tři čepové závěsy standard nebo PRIME
- Tři závěsy (u křídla s rozměrem „100“ a „110“)
- Sklo – vzory: „čínčila“, tvrzené matné nebo „mřížka“ čiré (bílá a hnědá)
- Příprava pro zkrácení dveří (max. 60 mm) (pouze skupina 5)
- Kulatá úchytky (k posuvným dveřím)

ZÁRUBĚŇ

Doporučené polodrážkové zárubně:

- Porta SYSTEM str. 154
- MINIMAX str. 152

Doporučené bezpolodrážkové zárubně:

- Porta SYSTEM ELEGANCE str. 156
- LEVEL str. 158

POZNÁMKY

- Technické schválení AT-15-3691/2012, ITB Varšava.
- Výplň „dutinková dřevotříska“ a plná dřevotříska mají přípravu pro zkrácení dveří ve standardu.
- Rozměr „110“ je dostupný pouze s výplní „dřevotříska“. Rozměry prosklení – jako u „100“.
- Při výběru závěsu PRIME není křídlo vybaveno závěsy.
- Možnost libovolného sestavení rozměrů křídel u dvoukřídlých dveří. Pasivní křídlo (boční panel) v rozměrech „30“, „40“, „50“ je k dispozici pouze v plné verzi.
- U dvoukřídlých bezpolodrážkových dveří je nutné objednávat aktivní a pasivní křídlo.
- Možnost realizace jiných modelů přes Porta KONTRAKT str. 198.
- Dvoukřídlé dveře nejsou dostupné s magnetickým zámkem.

ZA PŘÍPLATEK

- rozměr „100“, „110“
- výplň dutinková dřevotříska
- sklo „mřížka“ matné (bílá a hnědá) – příplatek za verzi s matným sklem
- **AKCE** – u dveří s povrchovou úpravou CPL – balíček PRIME **bez příplatku**
- mřížka, ventilační otvory nebo ventilační výřez ve spodní části dveří
- magnetický zámek
- příprava ke zkrácení dveří (maximálně 60 mm) (skupina 1)
- kulaté okénko – z nerezové oceli (model 1.1)
- hákový zámek s bočními úchyty (posuvné dveře)
- krytky na závěsy standard (komplet na jeden kus)
- klika s kováním

(str. 180)



rám se skleněnou výplní



rám s plnou výplní

Porta LEVEL



Porta LEVEL B.1, Jasan Capri 3 s doporučenou zárubeň LEVEL s panelem 100 cm



Kolekce
v MODERNÍM stylu

5
LET
ZÁRUKY



Porta LEVEL B.2, Jasan Capri 3
Zárubeň LEVEL s panelem 20 cm



model A.0
Zárubeň
s panelem 20 cm



model A.1
Zárubeň
s panelem 20 cm



model A.2
Zárubeň
s panelem 20 cm



model A.3
Zárubeň
s panelem 20 cm



model B.1
Zárubeň
s panelem 20 cm



model B.2
Zárubeň
s panelem 20 cm

Podívejte se na detaili: www.porta.com.pl/dm/portalevel.pdf

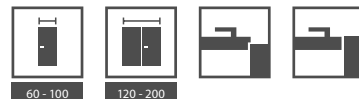

BAREVNOST

Fólie Portasynchro 3D ★★★★★



VODOROVNÁ STRUKTURA DŘEVA

Křídla Porta LEVEL mají doporučenou zárubeň LEVEL viz str. 158

KONSTRUKCE KŘÍDLA

Výplň „voština“ nebo dutinková dřevotříška v rámu z lepeného jehličnatého dřeva zesíleném vnitřním překližkovým rámem. Rám včetně výplně je oboustranně opláštěný HDF deskou. Svislá hrana je zabezpečena páskou ABS.

PŘÍSLUŠENSTVÍ V CENĚ KŘÍDLA

- Tři čepové závěsy standard, dále je dostupný také balíček PRIME, viz Příplatky
- Tři závěsy u křídla s rozměrem „100“
- Zámek: pro dózický klíč, pro WC sadu nebo přizpůsobený pro cylindrickou vložku

ZÁRUBEŇ

Doporučené polodrážkové zárubně:

- Porta SYSTEM str. 154
- MINIMAX str. 152

Doporučené bezpolodrážkové zárubně:

- Porta SYSTEM ELEGANCE str. 156
- LEVEL str. 158

POZNÁMKY

- Technické schválení AT-15-3691/2012, ITB Varšava.
- Výplň „dutinková dřevotříška“ a plná dřevotříška mají přípravu pro zkrácení dveří ve standardu.
- Křídlo s ventilační mřížkou – příprava pro zkrácení dveří 40 mm.
- Možnost libovolného navolení rozměrů křídel ve dvoukřídlých dveřích.
- Dvoukřídlé dveře nejsou dostupné s magnetickým zámkem.

ZA PŘÍPLATEK

- rozměr „100“
- výplň dutinková dřevotříška
- ventilační otvory nebo ventilační výřez ve spodní části dveří
- závěsy PRIME (týká se příslušných zárubní)
- zámek PRIME s čelem lesk (stříbrný nebo zlatý)
- magnetický zámek
- příprava ke zkrácení dveří (maximálně 60 mm)
- krytky na závěsy standard (komplet na jeden kus)
- klika s kováním

(str. 180)



Prohlédněte si novou kolekci Porta LEVEL:
www.porta.com.pl/dm/portalevel.wmv



doporučená zárubeň LEVEL



hrana ABS
vysoká odolnost



vodorovná struktura dřeva



stříbrná intarzie

Porta GRANDE



Podlahová lišta
GRANDE, str. 184



Kolekce
v MODERNÍM stylu

Porta GRANDE C.0, Klasická Bílá (RAL 9016)

5
LET
ZÁRUKY



Porta GRANDE D.0, Slonová Kost (RAL 9010)



model A.0



model A.1



model A.1
se zrcadlem

TIP!

Zrcadlo představuje ideální řešení pro malé byty. Opticky zvětšuje a rozjasňuje místnost.



model B.0



model B.1



model B.2



model B.3



model C.0



model C.1



model D.0



model D.1



model E.0



BAREVNOST

Akrylová barva UV ★★★★★☆

Klasická Bílá (RAL 9016)	Slonová Kost (RAL 9010)	Světlá Béžová (RAL 1013)	Perlový Papyrus (RAL 7047)
--------------------------------	-------------------------------	--------------------------------	----------------------------------



Přizpůsobte barvu individuálním potřebám a položte otázku pomocí Porta KONTRAKT. Podrobnosti o nestandardních objednávkách, viz str. 198.

Souhrn netypických barev RAL, viz Příplatky.

Minimální množství objednávky je 3 ks křidel jedné barvy. Pokud je dodatečně objednávána pouze zárubeň, je nutné počítat příplatek dvakrát.

- SKUPINA 1:** světlé barvy RAL: příplatek podle tabulky příplatků
- SKUPINA 2:** střední barvy RAL: příplatek podle tabulky příplatků
- SKUPINA 3:** střední barvy RAL: příplatek podle tabulky příplatků
- SKUPINA 4:** tmavé barvy RAL: příplatek podle tabulky příplatků

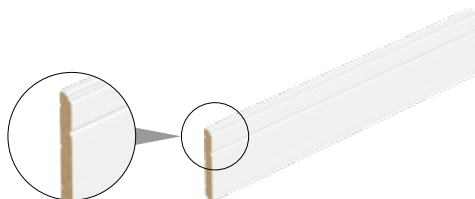

Podlahová lišta – viz str. 184.

KONSTRUKCE KŘÍDLA

Vnitřní konstrukce křídla je zhotovena z lepeného jehličnatého dřeva, které zajišťuje pevnost konstrukce. Saténově hladký lakovaný povrch vzniká díky technice lakování UV. Model A.1 lze zhotovit se zrcadlem na jedné nebo na obou stranách. Při výběru křídla se zrcadlem na jedné straně se na druhé nachází plná deska. Kování jako křídla s přírodní dýhou select.

PŘÍSLUŠENSTVÍ V CENĚ KŘÍDLA

- Zámek s čelem stříbrný nebo zlatý lesk: pro dózický klíč, pro WC sadu nebo přizpůsobený pro cylindrickou vložku
- Matné tvrzené sklo
- Kulatá úchytky (k posuvným dveřím)
- Příprava pro zkrácení dveří, maximálně 60 mm

ZÁRUBEŇ

Doporučené polodrážkové zárubně:

- Porta SYSTEM str. 154
- MINIMAX str. 152

Doporučené bezpolodrážkové zárubně:

- Porta SYSTEM ELEGANCE str. 156
- LEVEL str. 158

POZNÁMKY

- Technické schválení AT-15-6515/2009, ITB Varšava.
- Možnost libovolného sestavení rozměrů křidel u dvoukřídlových dveří.
- Křídlo není vybaveno závěsy.
- Otvor přizpůsobený třem závěsům (polodrážková verze).
- Dvoukřídlové dveře nejsou dostupné s magnetickým zámkem.
- * Týká se představených barev.

ZA PŘÍPLATEK

- rozměr „100“
- ventilační výřez
- magnetický zámek
- zrcadlo na jednu stranu
- zrcadlo na obou stranách
- Příplatek k 1 ks v netypických barvách RAL (při objednávce min. 3 ks jedné barvy)
- Skupina 1
- Skupina 2
- Skupina 3
- Skupina 4
- hákový zámek s bočními úchyty (posuvné dveře)
- klika s kováním

(str. 180)

DOPORUČUJEME!

SPECIÁLNÍ DŘEVĚNÁ
RÁMOVÁ KONSTRUKCE



zrcadlo – nabídka



rámová konstrukce



matná výplň



plochý panel

Porta DESIRE



Porta DESIRE 3, Klasická Bílá (RAL 9016)



Kolekce
v MODERNÍM stylu

5
LET
ZÁRUKY



Porta Desire 3, Bílá



model 1



model 2



model 3



model 4

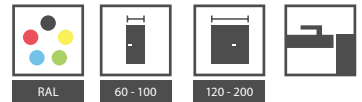

BAREVNOST

Akrylová barva UV ★★★★★☆

Klasická Bílá (RAL 9016)	Slonová Kost (RAL 9010)	Světlá Béžová (RAL 1013)	Perlový Papyrus (RAL 7047)
--------------------------------	-------------------------------	--------------------------------	----------------------------------



Přizpůsobte barvu individuálním potřebám a položte otázku pomocí Porta KONTRAKT. Podrobnosti o nestandardních objednávkách, viz str. 198.

Souhrn netypických barev RAL, viz Příplatky.

Minimální množství objednávky je 3 ks křídel jedné barvy. Pokud je dodatečně objednána pouze zárubeň, je nutné počítat příplatek dvakrát.

GROUP 1: světlé barvy RAL: příplatek podle tabulky příplatků

GROUP 2: střední barvy RAL: příplatek podle tabulky příplatků

GROUP 3: střední barvy RAL: příplatek podle tabulky příplatků

GROUP 4: tmavé barvy RAL: příplatek podle tabulky příplatků

KONSTRUKCE KŘÍDLA

Výplň je dřevotřísková dřevotříska v rámu z překližky z jehličnanu. Celek je obložen HDF deskou. Saténový hladký povrch nátěru vznikl díky UV lakování. Model 3 a 4 je s intarziemi (stříbrné intarzie).

PŘÍSLUŠENSTVÍ V CENĚ KŘÍDLA

- Zámek s čelem stříbrný nebo zlatý lesk: pro dózický klíč, pro WC sadu nebo přizpůsobený pro cylindrickou vložku
- Příprava pro zkrácení dveří, maximálně 60 mm

ZÁRUBEŇ

Doporučené bezpodrážkové zárubně:

- Porta SYSTEM ELEGANCE str. 156
- LEVEL str. 158

POZNÁMKY

- Technické schválení AT-15-3691/2012, ITB Varšava.
- Možnost libovolného sestavení rozměrů křídel u dvoukřídlých dveří.
- Křídlo není vybaveno závěsy.
- Dvoukřídlé dveře nejsou dostupné s magnetickým zámkem.
- Výška „2200“ realizace Oddělením smluv viz str. 198.

ZA PŘÍPLATEK

- rozměr „100“
- ventilační otvory nebo ventilační výřez
- magnetický zámek
- Příplatek k 1 ks v netypických barvách RAL (při objednávce min. 3 ks jedné barvy)

Grupa 1

Grupa 2

Grupa 3

Grupa 4

- klika s kováním

(str. 180)



bez frézování model 1

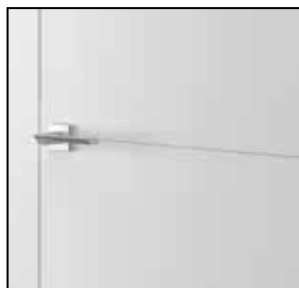

frézování model 2



intarzie model 3



intarzie model 4

Porta KONCEPT



Kolekce
v MODERNÍM stylu

Porta KONCEPT A.9, Stříbrný Akát

5
LET
ZÁRUKY



Porta KONCEPT A.9, Dub Havana



model A.0



model A.1



model A.2



model A.3



model A.4



model A.5



model A.6



model A.7



model A.8



model A.9



model B.0



model B.1

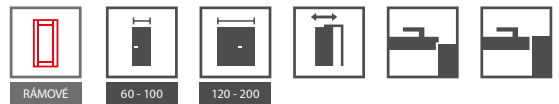

BAREVNOST

Fólie Portadecor ★★★★★



* do vyčerpání zásob

Fólie Portasynchro 3D ★★★★★

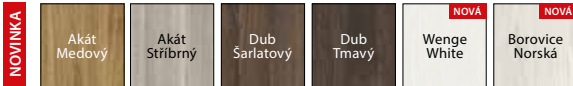

Fólie Portacortex ★★★★★



Fólie Super Matt ★★★★★



Fólie Portaperfect 3D ★★★★★



Fólie Portadur ★★★★★

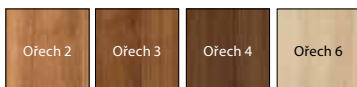

KONSTRUKCE KŘÍDLA

Rám je zhotoven z vícevrstvého lepeného profilu. Křídla se v závislosti na vzoru skládají z horizontálních rámců a desek a také matných skel vyrobených z tvrzeného skla. Matná skla o tl. 4 mm jsou v rámech upevněna pomocí zajišťovacích lišt.

PŘÍSLUŠENSTVÍ V CENĚ KŘÍDLA

- Zámek dostupný ve třech variantách: pro dózický klíč, pro WC sadu nebo přizpůsobený pro cylindrickou vložku
- Tři čepové závěsy standard, dále je dostupný také balíček PRIME, viz Příplatky
- Tvrzené matné sklo
- Příprava pro zkrácení dveří, maximálně 60 mm
- Kulatá úchytka (k posuvným dveřím)

ZÁRUBEŇ

Doporučené polodrážkové zárubně:

- Porta SYSTEM str. 154
- MINIMAX str. 152

Doporučené bezpolodrážkové zárubně:

- Porta SYSTEM ELEGANCE str. 156
- LEVEL str. 158

POZNÁMKY

- Technické schválení AT-15-6515/2009, ITB Varšava.
- Možnost libovolného sestavení rozměrů křídel u dvoukřídlých dveří. U dvoukřídlých bezpolodrážkových dveří je nutné objednávat aktivní a pasivní křídlo.
- Dvoukřídlé dveře nejsou dostupné s magnetickým zámkem.

ZA PŘÍPLATEK

- rozměr „100“
- ventilační otvory nebo ventilační výřez ve spodní části dveří
- závěsy PRIME (týká se příslušných zárubní)
- zámek PRIME s čelem lesk (stříbrný nebo zlatý)
- magnetický zámek
- hákový zámek s bočními úchyty (posuvné dveře)
- krytky na závěsy standard (komplet na jeden kus)
- klika s kováním

(str. 180)



Prohlédněte si nové modely:
www.porta.com.pl/dm/portakoncepth.wmv



matná výplň



plochý panel

DOPORUČUJEME!

SPECIÁLNÍ DŘEVĚNÁ
RÁMOVÁ KONSTRUKCE



Porta KONCEPT



Porta KONCEPT H.4, H.0, Bílá



Kolekce
v MODERNÍM stylu

5
LET
ZÁRUKY



Porta KONCEPT H.4, Borovice Norská



model C.0



model C.1



model C.2



model C.3



model C.4



model C.5



model C.6



model H.0



model H.4



model K.0



model K.1



model K.2



model K.3

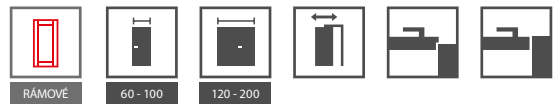

BAREVNOST

Fólie Portadecor ★★★★★



* do vyčerpání zásob

Fólie Portasynchro 3D ★★★★★



Fólie Portacortex ★★★★★



Fólie Super Matt ★★★★★



Fólie Portaperfect 3D ★★★★★



Fólie Portadur ★★★★★

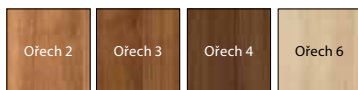

Prohlédněte si nové modely:
www.porta.com.pl/dm/portakoncepth.wmv

KONSTRUKCE KŘÍDLA

Rám je zhotoven z vícevrstvého lepeného profilu. Křídla se v závislosti na vzoru skládají z horizontálních ráků a desek a také matných skel vyrobených z tvrzeného o tl. 4 mm skla jsou v rámech upevněna pomocí zajišťovacích lišt.

PŘÍSLUŠENSTVÍ V CENĚ KŘÍDLA

- Zámek dostupný ve třech variantách: pro dózický klíč, pro WC sadu nebo přizpůsobený pro cylindrickou vložku
- Tři čepové závěsy standard, dále je dostupný také balíček PRIME, viz Příplatky
- Tvrzené matné sklo nebo „mřížka“ čiré (bílá a hnědá)
- Příprava pro zkrácení dveří, maximálně 60 mm
- Kulatá úchytka (k posuvným dveřím)

ZÁRUBEŇ

Doporučené polodrážkové zárubně:

- Porta SYSTEM str. 154
- MINIMAX str. 152

Doporučené bezpolodrážkové zárubně:

- Porta SYSTEM ELEGANCE str. 156
- LEVEL str. 158

POZNÁMKY

- Technické schválení AT-15-6515/2009, ITB Varšava.
- Možnost libovolného sestavení rozměrů křídla u dvoukřídlových dveří. U dvoukřídlových bezpolodrážkových dveří je nutné objednat aktivní a pasivní křídlo.
- Dvoukřídlové dveře nejsou dostupné s magnetickým zámkem.

ZA PŘÍPLATEK

- rozměr „100“
- sklo „mřížka“ matné (bílá a hnědá)
- ventilační otvory nebo ventilační výřez ve spodní části dveří
- **K** závěsy PRIME (týká se příslušných zárubní)
- **K** zámek PRIME s čelem lesk (stříbrný nebo zlatý)
- magnetický zámek
- hákový zámek s bočními úchyty (posuvné dveře)
- krytky na závěsy standard (komplet na jeden kus)
- klika s kováním

(str. 180)



matná výplň



plochý panel

DOPORUČUJEME!

SPECIÁLNÍ DŘEVĚNÁ
RÁMOVÁ KONSTRUKCE

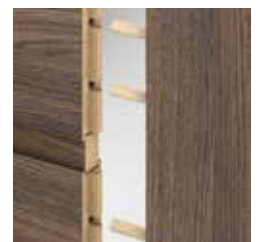

Porta INSPIRE



Porta INSPIRE B.2, Dub Havana



Kolekce
v UNIVERZÁLNÍM stylu

5
LET
ZÁRUKY



Porta INSPIRE B.2, Dub Šarlatový



model A.0



model A.1



model A.1
se zrcadlem

TIP!

Zrcadlo představuje ideální řešení pro malé byty. Opticky zvětšuje a rozjasňuje místnost.



model B.0



model B.1



model B.2



model B.3



model C.0



model C.1



model C.2



model C.3



model C.4



BAREVNOST

Fólie Portasynchro 3D ★★★★★☆

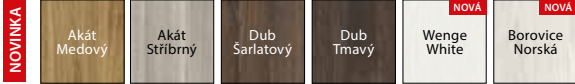

Fólie Super Matt ★★★★★☆



Fólie Portaperfect 3D ★★★★★☆



KONSTRUKCE KŘÍDLA

Rám je zhotoven z vícevrstvého lepeného profilu. Křídla se v závislosti na vzoru skládají z horizontálních rámu a desek a také matných skel vyrobených z tvrzeného o tl. 4 mm skla jsou v rámech upevněna pomocí zajišťovacích lišt. Model A.1 lze zhotovit se zrcadlem na jedné nebo na obou stranách. Při výběru křídla se zrcadlem na jedné straně se na druhé nachází plná deska.

PŘÍSLUŠENSTVÍ V CENĚ KŘÍDLA

- Zámek pro dózický klíč, pro WC sadu nebo přizpůsobený pro cylindrickou vložku
- Tři čepové závěsy standard, dále je dostupný také balíček PRIME, viz Příplatky
- Matné tvrzené sklo „ramka“¹ oraz szyba matowa
- Příprava pro zkrácení dveří maximálně 60 mm
- Kulatá úchytka k posuvným dveřím

ZÁRUBEŇ

Doporučené polodrážkové zárubně:

- Porta SYSTEM str. 154
- MINIMAX str. 152

Doporučené bezpolodrážkové zárubně:

- Porta SYSTEM ELEGANCE str. 156
- LEVEL str. 158

POZNÁMKY

- Technické schválení AT-15-6515/2009, ITB Varšava.
- U dvoukřídlých bezpolodrážkových dveří je nutné objednávat aktivní a pasivní křídlo.
- V případě zvolení modelu se zrcadlem na jedné straně, bude na straně druhé plná deska.
- Dvoukřídlé dveře nejsou dostupné s magnetickým zámkem.

ZA PŘÍPLATEK

- rozměr „100“
- ventilační otvory nebo ventilační výřez ve spodní části dveří
- **K** závěsy PRIME (týká se příslušných zá)
- **K** zámek PRIME s čelem lesk (stříbrný nebo zlatý)
- magnetický zámek
- hákový zámek s bočními úchyty (posuvné dveře)
- krytky na závěsy standard (komplet na jeden kus)
- zrcadlo na jednu stranu
- zrcadlo na obou stranách
- klika s kováním

(str. 180)

¹ Dostupná pro modely skupiny A a B.



matná výplň „rám“



elegantní rám

DOPORUČUJEME!

SPECIÁLNÍ DŘEVĚNÁ
RÁMOVÁ KONSTRUKCE

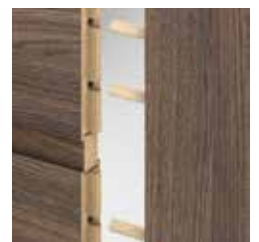

Porta BALANCE



Porta BALANCE A.0, Dub Klasický



Kolekce
v KLASICKÉM stylu

5
LET
ZÁRUKY



Porta BALANCE A.0 Dub Skandinávský



model A.0



model A.1



model A.2



model B.0



model B.1



model C.0



model C.1



model C.2



model C.3



model C.4



model C.5



BAREVNOST

Fólie Portasynchro 3D ★★☆☆☆

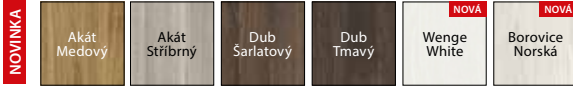

Fólie Portaperfect 3D ★★☆☆☆



KONSTRUKCE KŘÍDLA

Křídla se podle vzoru skládají z vodorovných ráků, mezi nimiž jsou panely nebo matné sklo. Tabule z tvrzeného skla o tloušťce 4 mm.

PŘÍSLUŠENSTVÍ V CENĚ KŘÍDLA

- Zámek dostupný ve třech variantách: pro dózický klíč, pro WC sadu nebo přizpůsobený pro cylindrickou vložku
- Tři čepové závěsy standard, dále je dostupný také balíček PRIME, viz Příplatky
- Tvrzené matné sklo
- Kulatá úchytky (k posuvným dveřím)

ZÁRUBĚŇ

Doporučené polodrážkové zárubně:

- Porta SYSTEM str. 154
- MINIMAX str. 152

Doporučené bezpolodrážkové zárubně:

- Porta SYSTEM ELEGANCE str. 156
- LEVEL str. 158

POZNÁMKY

- Technické schválení AT-15-6515/2009, ITB Varšava.
- Možnost libovolného sestavení rozměrů křídel u dvoukřídlových dveří.
- U dvoukřídlových bezpolodrážkových dveří je nutné objednávat aktivní a pasivní křídlo.
- Dvoukřídlové dveře nejsou dostupné s magnetickým zámkem.

ZA PŘÍPLATEK

- rozměr „100“
- ventilační otvory nebo ventilační výřez ve spodní části dveří
- **K** závěsy PRIME (týká se příslušných zárubní)
- **K** zámek PRIME s čelem lesk (stříbrný nebo zlatý)
- magnetický zámek
- hákový zámek s bočními úchyty (posuvné dveře)
- krytky na závěsy standard (komplet na jeden kus)
- klika s kováním

(str. 180)



matné sklo



výplňový panel

DOPORUČUJEME!

SPECIÁLNÍ DŘEVĚNÁ
RÁMOVÁ KONSTRUKCE

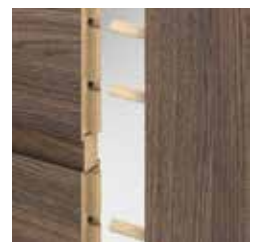

Porta HARMONY



Porta HARMONY B.0, Dub Sibiřský



Kolekce
v KLASICKÉM stylu

5
LET
ZÁRUKY



Porta HARMONY B.0, Dub Sibiřský



model A.0



model A.1



model A.2



model B.0



model B.1



model B.2



model B.3



model C.0



model C.1



model C.2



model C.3

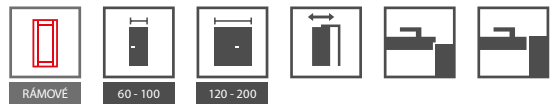

BAREVNOST

Fólie Portasynchro 3D ★★★★★☆

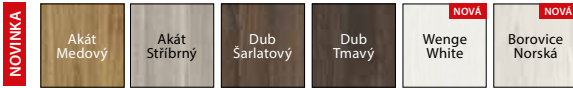

Fólie Portaperfect 3D ★★★★★☆



KONSTRUKCE KŘÍDLA

Křídla se podle vzoru skládají z vodorovných rámu, mezi nimiž jsou panely nebo matné sklo. Tabule z tvrzeného skla o tloušťce 4 mm.

PŘÍSLUŠENSTVÍ V CENĚ KŘÍDLA

- Zámek dostupný ve třech variantách: pro dózický klíč, pro WC sadu nebo přizpůsobený pro cylindrickou vložku
- Tři čepové závěsy standard, dále je dostupný také balíček PRIME, viz Příplatky
- Tvrzené matné sklo
- Kulatá úchytka (k posuvným dveřím)

ZÁRUBĚŇ

Doporučené polodrážkové zárubně:

- Porta SYSTEM str. 154
- MINIMAX str. 152

Doporučené bezpolodrážkové zárubně:

- Porta SYSTEM ELEGANCE str. 156
- LEVEL str. 158

POZNÁMKY

- Technické schválení AT-15-6515/2009, ITB Varšava.
- Možnost libovolného sestavení rozměrů křídel u dvoukřídlových dveří.
- U dvoukřídlových bezpolodrážkových dveří je nutné objednávat aktivní a pasivní křídlo.
- Dvoukřídlové dveře nejsou dostupné s magnetickým zámkem.

ZA PŘÍPLATEK

- rozměr „100“
- výplň dutinková dřevotřísková
- ventilační otvory nebo ventilační výřez ve spodní části dveří
- závěsy PRIME (týká se příslušných zárubní)
- zámek PRIME s čelem lesk (stříbrný nebo zlatý)
- magnetický zámek
- hákový zámek s bočními úchyty (posuvné dveře)
- krytky na závěsy standard (komplet na jeden kus)
- klika s kováním

(str. 180)



matné sklo



výplňový panel

DOPORUČUJEME!

SPECIÁLNÍ DŘEVĚNÁ
RÁMOVÁ KONSTRUKCE





02

INTERIÉROVÉ DVEŘE S PŘÍRODNÍ DÝHOU

Porta CLASSIC
MALAGA
MADRID, CORDOBA
TOLEDO, SEVILLA
Nova NATURA
Natura FAVORITE
Natura LINE
Natura SPACE
Natura TREND
Natura KONCEPT
Natura IMPRESS

Přírodní dýhy v sobě nesou krásu v každém jejím aspektu.
Ve spojení s přirozenou barevností vznikají
moderní formy s temperamentem.





Porta CLASSIC 5.4, Dub 1



Kolekce
v UNIVERZÁLNÍM stylu

5
LET
ZÁRUKY



Porta CLASSIC 1.1, Dub 5

svislá struktura dřeva:



model 1.1



model 1.2



model 1.3



model 1.4



model 5.1



model 5.2



model 5.3



model 5.4



model 5.5

vodorovná struktura dřeva:



model 7.1



model 7.2



model 7.3



model 7.4



BAREVNOST

Přírodní dýha Standard ★★★★★☆



Přírodní dýha Satin ★★★★★☆

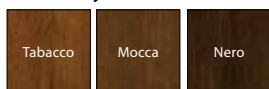

K Přizpůsobte barvu individuálním potřebám a zeptejte se pomocí Porta KONTRAKT. Podrobnosti o nestandardních objednávkách, viz str. 198.

KONSTRUKCE KŘÍDLA

Výplň křídla tvoří stabilizační vložka zesílená vnitřním rámem. Rám včetně výplně je oboustranně opláštěný deskou olepenou přírodní dýhou. Povrchová úprava matný lak. Dutinková dřevotřísková výplň za příplatek.

PŘÍSLUŠENSTVÍ V CENĚ KŘÍDLA

- Zámek: pro dózický klíč, pro WC sadu nebo přizpůsobený pro cylindrickou vložku
- Sklo – vzory: „čínčila“ nebo matné tvrzené
- Tvrzené sklo „mřížka“ čiré (bílá a hnědá) – nedostupné pro model 1.4
- Příprava pro zkrácení dveří, maximálně 60 mm
- Kulatá úchytka (k posuvným dveřím)

ZÁRUBĚŇ

Doporučené polodrážkové zárubně:

- Porta SYSTEM str. 154
- MINIMAX str. 152

Doporučené bezpodrážkové zárubně:

- Porta SYSTEM ELEGANCE str. 156
- LEVEL str. 158

POZNÁMKY

- Technické schválení AT-15-3691/2012, ITB Varšava.
- Bezpodrážkové dveře nejsou opatřeny závěsy. Skryté závěsy jsou součástí zárubně.
- Křídla jsou dostupná rovněž ve nelakované verzi za cenu standardního produktu.
- Ventilační otvory jsou dostupné ve stříbrné nebo zlaté barvě v 1 řadě.
- Možnost libovolného sestavení rozměrů křídla u dvoukřídlých dveří. U dvoukřídlých bezpodrážkových dveří je nutné objednat aktivní a pasivní křídlo.
- Modely skupiny 7 mají vodorovnou strukturu dřeva.
- Dvoukřídlé dveře nejsou dostupné s magnetickým zámkem.
- Navrtání je přizpůsobeno pro dva závěsy (třetí pro rozměr „90“, „100“).

Třetí závěs pro polodrážkové křídlo je bez příplatku

ZA PŘÍPLATEK

- rozměr „100“
- skla „mřížka“ matná (bílá a hnědá)
 - příplatek za verzi s matným sklem (nedostupné pro model 1.4, 7.4)
- ventilační výřez, ventilační otvory v 1 řadě
 - ventilační otvory ve 2 řadách (pouze pro modely 1.1, 1.2, 1.3)
- kulaté okénko – z nerezové oceli (pouze model 1.1, 7.1)
- magnetický zámek
- hákový zámek s bočními úchyty (posuvné dveře)
- potažení dýhou Dub Bílý (RAL 9016)
- vyplnění dutinkovou dřevotřískovou deskou
- klika s kováním

(str. 180)



svislá struktura dýhy
pro modely skupin 1, 5



vodorovná struktura dýhy
pro modely skupin 7



elegantní rám



MALAGA C.2, Mocca



Kolekce
v KLASICKÉM stylu

5
LET
ZÁRUKY



MALAGA A.0, Dub 3



model A.0



model A.1



model B.0



model B.1



model B.2



model B.3



model C.0



model C.1



model C.2



model C.3





BAREVNOST

Přírodní dýha Standard ★★★★★☆



Přírodní dýha Satin ★★★★★☆

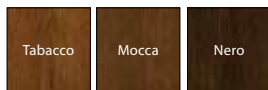

K Přizpůsobte barvu individuálním potřebám a zeptejte se pomocí Porta KONTRAKT. Podrobnosti o nestandardních objednávkách, viz str. 198.

KONSTRUKCE KŘÍDLA

Konstrukce zhotovena z lepeného jehličnatého dřeva a MDF desky. Rám včetně výplně je oboustranně pokryt přírodní dýhou. Díky použité technologii křídlo charakterizuje vysoká odolnost proti deformacím. Povrchová úprava matný lak.

PŘÍSLUŠENSTVÍ V CENĚ KŘÍDLA

- Zámek s čelem stříbrný lesk nebo zlatý lesk: pro dózický klíč, pro WC sadu nebo přizpůsobený pro cylindrickou vložku
- Sklo – vzory: „čínčila“ nebo matné tvrzené
- Příprava pro zkrácení dveří, maximálně 60 mm¹
- Kulatá úchytka (k posuvným dveřím)
- Těsnění upevňující sklo

ZÁRUBEŇ

Doporučené polodrážkové zárubně:

- Porta SYSTEM str. 154
- MINIMAX str. 152

Doporučené bezpolodrážkové zárubně:

- Porta SYSTEM ELEGANCE str. 156
- LEVEL str. 158

POZNÁMKY

- Technické schválení AT-15-6515/2009, ITB Varšava.
- Bezpolodrážkové dveře nejsou opatřeny závěsy. Skryté závěsy jsou součástí zárubně.
- Křídla jsou dostupná rovněž ve nelakované verzi za cenu standardního produktu.
- Ventilací otvory jsou dostupné ve stříbrné nebo zlaté barvě v 1 řadě.
- Možnost libovolného sestavení rozměrů křídla u dvoukřídlových dveří. U dvoukřídlových bezpolodrážkových dveří je nutné objednat aktivní a pasivní křídlo.
- Dvoukřídlové dveře nejsou dostupné s magnetickým zámkem.
- Navrtání je přizpůsobeno pro dva závěsy (třetí pro rozměr „90“, „100“).
- Třetí závěs pro polodrážkové křídlo je bez příplatku.

ZA PŘÍPLATEK

- rozměr „100“
- ventilační výřez, ventilační štěrbinu nebo ventilační otvory
- klapačka pro dvoukřídlové dveře
- magnetický zámek
- hákový zámek s bočními úchyty (posuvné dveře)
- potažení přírodní dýhou satin - všechny modely
- potažení dýhou Dub Bílý (RAL 9016)
- klika s kováním

(str. 180)

¹ Křídlo s ventilační štěrbinou – zkrácení do 40 mm.



matná výplň



klasický panel



MADRID, CORDOBA



CORDOBA plné, Dub Bílý



Kolekce
v KLASICKÉM stylu

5
LET
ZÁRUKY



CORDOBA plné, Dub 5



MADRID
plné



MADRID
1/3 sklo



MADRID
2/3 sklo
s rámečkem



MADRID
3/3 sklo
s rámečkem



CORDOBA
plné



CORDOBA
1/3 sklo



CORDOBA
2/3 sklo
s rámečkem



CORDOBA
3/3 sklo
s rámečkem



boční panel A



boční panel B



boční panel C





BAREVNOST

Přírodní dýha Standard ★★★★★☆



Přírodní dýha Satin ★★★★★☆

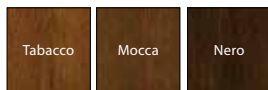

K Přizpůsobte barvu individuálním potřebám a zeptejte se pomocí Porta KONTRAKT. Podrobnosti o nestandardních objednávkách, viz str. 198.

KONSTRUKCE KŘÍDLA

Konstrukce zhotovena z lepeného jehličnatého dřeva a MDF desky. Rám včetně výplně je oboustranně pokryt přírodní dýhou. Díky použité technologii křídlo charakterizuje vysoká odolnost proti deformacím. Povrchová úprava matný lak. Křídlo Cordoba profilované pod úhlem 20°.

PŘÍSLUŠENSTVÍ V CENĚ KŘÍDLA

- Zámek s čelem stříbrný lesk nebo zlatý lesk: pro dózický klíč, pro WC sadu nebo přizpůsobený pro cylindrickou vložku
- Sklo vzor „činčila“ nebo matné tvrzené
- Těsnění upevňující sklo
- Kulatá úchytka (k posuvným dveřím)
- Příprava pro zkrácení dveří, maximálně 60 mm¹

ZÁRUBEŇ

Doporučené polodrážkové zárubně:

- Porta SYSTEM str. 154
- MINIMAX str. 152

Doporučené bezpolodrážkové zárubně:

- Porta SYSTEM ELEGANCE str. 156
- LEVEL str. 158

POZNÁMKY

- Technické schválení AT-15-6515/2009, ITB Varšava.
- Bezpolodrážkové dveře nejsou opatřeny závěsy. Skryté závěsy jsou součástí zárubně.
- Křídla jsou dostupná rovněž v nelakované verzi.
- Boční panely pro modely z kolekce Madrid.
- **POZOR!** Boční panely k modelu Cordoba je nutné objednávat s profilem 20°.
- Ventilační otvory jsou dostupné ve stříbrné nebo zlaté barvě v 1 řadě.
- Možnost libovolného sestavení rozměrů křidel u dvoukřídlových dveří. U dvoukřídlových bezpolodrážkových dveří je nutné objednávat aktivní a pasivní křídlo.
- Dvoukřídlové dveře nejsou dostupné s magnetickým zámkem.
- Navrtání je přizpůsobeno pro dva závěsy (třetí pro rozměr „90“, „100“).

Třetí závěs pro polodrážkové křídlo je bez příplatku.

ZA PŘÍPLATEK

- rozměr „100“
- ventilační výřez, ventilační štěrbinou nebo ventilační otvory
- hákový zámek s bočními úchyty (posuvné dveře)
- magnetický zámek
- klapačka pro dvoukřídlové dveře
- potažení přírodní dýhou satin - všechny modely
- potažení dýhou Dub Bílý (RAL 9016) – křídlo
- potažení dýhou Dub Bílý (RAL 9016) – boční panel
- klika s kováním

(str. 180)

¹ Křídlo s ventilační štěrbinou – zkrácení do 40 mm.



MADRID
– ozdobný profilovaný rám



MADRID
– ozdobný profilovaný rám



CORDOBA
– minimalistický profil 20°



CORDOBA
– minimalistický profil 20°



Kolekce
v KLASICKÉM stylu

SEVILLA plné, plné se zrcadlem, Dub Bílý

5
LET
ZÁRUKY



TOLEDO plné, Dub 4



TOLEDO
model 1



TOLEDO
model 2



TOLEDO
model 3



TOLEDO
model 4



TOLEDO
model 5



TOLEDO
plné



SEVILLA
plné



SEVILLA
se sklem



SEVILLA
se zrcadlem

TIP!

Zrcadlo
představuje
ideální řešení
pro malé byty.
Opticky
zvětšuje
a rozjasňuje
místnost.



boční
panel C



boční
panel D



boční
panel E



boční
panel F



boční
panel G



boční
panel H



boční
panel I



boční
panel J



BAREVNOST

Přírodní dýha Standard ★★★★★☆



Přírodní dýha Satin ★★★★★☆

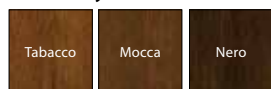

K Přizpůsobte barvu individuálním potřebám a zeptejte se pomocí Porta KONTRAKT. Podrobnosti o nestandardních objednávkách, viz *str. 198*.

KONSTRUKCE KŘÍDLA

Konstrukce je zhotovena z překližky jehličnatého dřeva a desky MDF. Rám včetně výplně je oboustranně pokryt přírodní dýhou. Díky použité technologii křídlo charakterizuje vysoká odolnost proti deformacím. Křídla jsou profolována pod úhlem 20°. Povrchová úprava matný lak. Model Sevilla lze zhotovit v provedení se zrcadlem na jedné nebo na obou stranách. Při výběru křídla se zrcadlem na jedné straně se na druhé nachází plná deska.

PŘÍSLUŠENSTVÍ V CENĚ KŘÍDLA

- Zámek s čelem stříbrný lesk nebo zlatý lesk; pro dózický klíč, pro WC sadu nebo přizpůsobený pro cylindrickou vložku
- Sklo vzor „činčila“ nebo matné tvrzené
- Těsnění upevňující sklo
- Kulatá úchytky (k posuvným dveřím)
- Příprava pro zkrácení dveří, maximálně 60 mm¹

ZÁRUBEŇ

Doporučené polodrážkové zárubně:

- Porta SYSTEM *str. 154*
- MINIMAX *str. 152*

Doporučené bezpolodrážkové zárubně:

- Porta SYSTEM ELEGANCE *str. 156*
- LEVEL *str. 158*

POZNÁMKY

- Technické schválení AT-15-6515/2009, ITB Varšava.
 - Bezpolodrážkové dveře nejsou opatřeny závěsy. Skryté závěsy jsou součástí zárubně.
 - Křídla jsou dostupná rovněž v nelakované verzi.
 - Ventilační otvory jsou dostupné ve stříbrné nebo zlaté barvě v 1 řadě.
 - Možnost libovolného sestavení rozměrů křídel u dvoukřídlých dveří. U dvoukřídlých bezpolodrážkových dveří je nutné objednávat aktivní a pasivní křídlo.
 - V případě zvolení modelu Sevilla se zrcadlem na jedné straně z jedné strany, bude na druhé straně z druhé strany plná deska.
 - Dvoukřídlé dveře nejsou dostupné s magnetickým zámkem.
 - **POZOR!** Boční panely je nutné objednávat s profilem 20°.
 - Navrtání je přizpůsobeno pro dva závěsy (třetí pro rozměr „90“, „100“).
- Třetí závěs pro polodrážkové křídlo je bez příplatku.**

ZA PŘÍPLATEK

- rozměr „100“
- ventilační výřez, ventilační štěrbinu nebo ventilační otvory
- klapačka pro dvoukřídlé dveře
- hákový zámek s bočními úchyty (posuvné dveře)
- magnetický zámek
- potažení přírodní dýhou satin - všechny modely
- potažení dýhou Dub Bílý (RAL 9016) – křídlo
- potažení dýhou Dub Bílý (RAL 9016) – boční panel
- zrcadlo na jednu stranu
- zrcadlo na obě strany
- klika s kováním

(*str. 180*)

¹ Křídlo s ventilační štěrbinou – zkrácení do 40 mm.



minimalistický profil 20°



minimalistický profil 20°



Nova NATURA



Nova NATURA 3.2, Dub Bělený, Modul RETRO



Kolekce
v UNIVERZÁLNÍM stylu

5
LET
ZÁRUKY



Nova NATURA 6.1, Ořech Classic



model 1.1



model 1.2



model 1.3



model 2.2



model 2.2
se zrcadlem



model 3.1



model 3.2



model 6.1



model 6.2



model 6.3



model 7.1



model 7.2



model 7.3

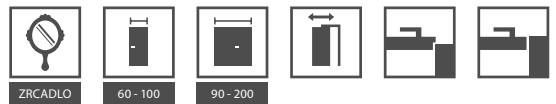

BAREVNOST

Přírodní dýha Select ★★★★★☆



Unikátní přírodní dýhy (Villadora) ★★★★★☆



LIMITOVANÁ EDICE

podrobnosti:
www.portadoors.cz/dm/unikalneokleiny.pdf

KONSTRUKCE KŘÍDLA

Výplň křídla tvoří stabilizační vložka zesílená vnitřním rámem. Rám s výplní je oboustranně opláštěný deskou pokrytou přírodní dýhou vysoké kvality. Povrchová úprava matný lak. Nova NATURA lze zhotovit v provedení se zrcadlem na jedné nebo na obou stranách. Při výběru křídla se zrcadlem na jedné straně se na druhé nachází plná deska. Dutinková dřevotřísková výplň za příplatek.

PŘÍSLUŠENSTVÍ V CENĚ KŘÍDLA

- Zámek s čelem stříbrný lesk nebo zlatý lesk: pro dózický klíč, pro WC sadu nebo přizpůsobený pro cylindrickou vložku
- Tvrzené sklo – vzory: matné, „vlnka“ nebo „čtverec“
- Příprava pro zkrácení dveří, maximálně 60 mm
- Kulatá úchytky (k posuvným dveřím)

ZÁRUBEŇ

Doporučené polodrážkové zárubně:

- Porta SYSTEM str. 154
- MINIMAX str. 152

Doporučené bezpolodrážkové zárubně:

- Porta SYSTEM ELEGANCE str. 156
- LEVEL str. 158

POZNÁMKY

- Technické schválení AT-15-3691/2012 ITB Varšava.
- Bezpolodrážkové dveře nejsou opatřeny závěsy. Skryté závěsy jsou součástí zárubně. Větrací otvory jsou dostupné ve stříbrné nebo zlaté barvě v 1 řadě nebo 2 řadách (pouze skupina 1).
- Možnost libovolného sestavení rozměrů křidel u dvoukřídých dveří. Pasivní křídlo (boční panel) v rozměrech „30“, „40“, „50“ je dostupné pouze v plné verzi. U dvoukřídých bezpolodrážkových dveří je nutné objednat aktivní a pasivní křídlo.
- Dvoukřídle dveře nejsou dostupné s magnetickým zámkem.
- Navrtání je přizpůsobeno pro tři závěsy (polodrážková verze).

ZA PŘÍPLATEK

- rozměr „100“
- ventilační otvory, ventilační výřez
- kulaté okénko – z nerezové oceli (pouze model 1.1, 6.1, 7.1)
- hákový zámek s bočními úchyty (posuvné dveře)
- magnetický zámek
- zrcadlo na jednu stranu
- zrcadlo na obě strany
- vyplnění dutinkovou dřevotřískovou deskou
- klika s kováním

(str. 180)



vodorovně-svislá struktura dřeva – skupina 1, 2, 3



svislá struktura dřeva – skupina 6



vodorovná struktura dřeva – skupina 7



elegantní profil



Nova NATURA



Nova NATURA 5.5, Dub Bělený



Kolekce
v UNIVERZÁLNÍM stylu

5
LET
ZÁRUKY



Nova NATURA 5.5, Ořech Classic



model 4.1



model 4.2



model 4.3



model 4.4



model 5.1



model 5.2



model 5.3



model 5.4



model 5.5



BAREVNOST

Přírodní dýha Select ★★★★★



KONSTRUKCE KŘÍDLA

Výplň křídla tvoří stabilizační vložka zesílená vnitřním rámem. Rám s výplní je oboustranně opláštěný deskou pokrytou přírodní dýhou vysoké kvality. Povrchová úprava matný lak. Dutinková dřevotřísková výplň za příplatek.

PŘÍSLUŠENSTVÍ V CENĚ KŘÍDLA

- Zámek s čelem stříbrný lesk nebo zlatý lesk: pro dózický klíč, pro WC sadu nebo přizpůsobený pro cylindrickou vložku
- Tvrzené sklo – vzory: matné, „čtverec“
- Příprava pro zkrácení dveří, maximálně 60 mm
- Kulatá úchytky (k posuvným dveřím)

ZÁRUBĚŇ

Doporučené polodrážkové zárubně:

- Porta SYSTEM str. 154
- MINIMAX str. 152

Doporučené bezpolodrážkové zárubně:

- Porta SYSTEM ELEGANCE str. 156
- LEVEL str. 158

POZNÁMKY

- Technické schválení AT-15-3691/2012 ITB Varšava.
- Bezpolodrážkové dveře nejsou opatřeny závěsy. Skryté závěsy jsou součástí zárubně.
- Ventilační otvory jsou dostupné ve stříbrné nebo zlaté barvě v 1 řadě.
- Možnost libovolného sestavení rozměrů křídel u dvoukřídlých dveří. Pasivní křídlo (boční panel) v rozměrech „30“, „40“, „50“ je dostupné pouze v plné verzi. U dvoukřídlých bezpolodrážkových dveří je nutné objednat aktivní a pasivní křídlo.
- Dvoukřídlé dveře nejsou dostupné s magnetickým zámkem.
- Navrtání je přizpůsobeno pro tři závěsy (polodrážková verze).

ZA PŘÍPLATEK

- rozměr „100“
- ventilační otvory, ventilační výřez
- hákový zámek s bočními úchyty (posuvné dveře)
- magnetický zámek
- vyplnění dutinkovou dřevotřískovou deskou
- klika s kováním

(str. 180)



oválný rámeček



Natura FAVORITE



Natura FAVORITE A.4, Dub Bělený



Kolekce
v UNIVERZÁLNÍM stylu

5
LET
ZÁRUKY



Natura FAVORITE A.0, Dub



model A.0



model A.3



model A.2



model A.3



model A.4



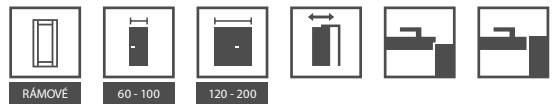

BAREVNOST

Přírodní dýha Select ★★★★★☆



KONSTRUKCE KŘÍDLA

Křídlo rámo-deskové. Rámy a desky z MDF materiálu. Rámečky vyprofilované pod úhlem 20°. Rám včetně výplně je oboustranně opláštěný deskou olepenou přírodní dýhou a v povrchové úpravě matný lak.

PŘÍSLUŠENSTVÍ V CENĚ KŘÍDLA

- Zámek: pro dózický klíč, pro WC sadu nebo přizpůsobený pro cylindrickou vložku
- Matné sklo
- Kulatá úchytka (k posuvným dveřím)
- Příprava pro zkrácení dveří, maximálně 60 mm

ZÁRUBĚŇ

Doporučené polodrážkové zárubně:

- Porta SYSTEM str. 154
- MINIMAX str. 152

Doporučené bezpolodrážkové zárubně:

- Porta SYSTEM ELEGANCE str. 156
- LEVEL str. 158

POZNÁMKY

- Technické schválení AT-15-6515/2009, ITB Varšava.
- Možnost libovolného sestavení rozměrů křídel u dvoukřídlých dveří.
- Bezpolodrážkové dveře nejsou opatřeny závěsy. Skryté závěsy jsou součástí zárubně.
- Navrtání je přizpůsobeno pro tři závěsy (polodrážková verze).
- Dvoukřídlé dveře nejsou dostupné s magnetickým zámkem.

ZA PŘÍPLATEK

- rozměr „100“
- ventilační otvory, ventilační výřez
- magnetický zámek
- hákový zámek s bočními úchyty (posuvné dveře)
- klika s kováním

(str. 180)



Prohlédněte si kolekci Natura FAVORITE:
www.porta.com.pl/dm/naturafavorite.wmv



profil 20° u skleněné výplně



profil 20° u panelu



Natura LINE



Natura LINE E.2, Wenge



Kolekce
v MODERNÍM stylu

5
LET
ZÁRUKY



Natura LINE E.2, Ořech Americký



model A.1



model A.3



model B.1



model C.2



model D.2



model E.2



BAREVNOST

Přírodní dýha Select ★★★★★☆



KONSTRUKCE KŘÍDLA

Výplň křídla tvoří stabilizační vložka zesílená vnitřním rámem. Rám s výplní je oboustranně opláštěný deskou pokrytou přírodní dýhou vysoké kvality. Dveřní křídla jsou doplněna hliníkovou intarzií stříbrné nebo zlaté barvy o tloušťce 6 mm. Povrchová úprava matný lak. Dutinková dřevotřísková výplň za příplatek.

PŘÍSLUŠENSTVÍ V CENĚ KŘÍDLA

- Zámek s čelem stříbrný lesk nebo zlatý lesk: pro dózický klíč, pro WC sadu nebo přizpůsobený pro cylindrickou vložku
- Příprava pro zkrácení dveří, maximálně 60 mm
- Kulatá úchytka (k posuvným dveřím)

ZÁRUBĚŇ

Doporučené polodrážkové zárubně:

- Porta SYSTEM str. 154
- MINIMAX str. 152

Doporučené bezpolodrážkové zárubně:

- Porta SYSTEM ELEGANCE str. 156
- LEVEL str. 158

POZNÁMKY

- Technické schválení AT-15-3691/2012 ITB Varšava.
- Bezpolodrážkové dveře nejsou opatřeny závěsy. Skryté závěsy jsou součástí zárubně.
- Větrací otvory jsou dostupné ve stříbrné nebo zlaté barvě v 1 řadě nebo 2 řadách (nedostupné u modelu D.2).
- Možnost libovolného sestavení rozměrů křídla u dvoukřídlých dveří. U dvoukřídlých bezpolodrážkových dveří je nutné objednávat aktivní a pasivní křídlo.
- Dvoukřídlé dveře nejsou dostupné s magnetickým zámkem.
- Navrtání je přizpůsobeno pro tři závěsy (polodrážková verze).

ZA PŘÍPLATEK

- rozměr „100“
- ventilační otvory, ventilační výřez
- hákový zámek s bočními úchyty (posuvné dveře)
- magnetický zámek
- vyplnění dutinkovou dřevotřískovou deskou
- klika s kováním

(str. 180)



stříbrná intarzie

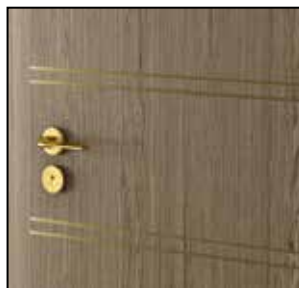

zlatá intarzie



Kolekce
v MODERNÍM stylu

Natura SPACE, sklo „zebra“ bílé průhledné, Ořech Tmavý

5
LET
ZÁRUKY



Natura SPACE, sklo matné, Ořech Tmavý



sklo matné



sklo „žebřík“



sklo
„čtverečky“



sklo
„vlna“



sklo
„řecko“



sklo „mřížka“
bílá čirá



sklo „mřížka“
bílá matná



sklo „zebra“
bílá čirá



sklo „zebra“
bílá matná



BAREVNOST

Přírodní dýha Select ★★★★★



KONSTRUKCE KŘÍDLA

Svislé rámy jsou zhotoveny z nejkvalitnějšího jehličnatého dřeva jsou spojeny matným tvrzeným sklem, tvrzenou „zebrou“ nebo „mřížkou“. Je použito sklo o tloušťce 8 mm. Povrchová úprava matný lak.

PŘÍSLUŠENSTVÍ V CENĚ KŘÍDLA

- Zámek s čelem stříbrný lesk nebo zlatý lesk: pro dózický klíč, pro WC sadu nebo přizpůsobený pro cylindrickou vložku
- Matné tvrzené sklo¹
- Tvrzené sklo „mřížka“ nebo „zebra“ čiré nebo matné (bílá a hnědá)¹
- Kulatá úchytka (k posuvným dveřím)

ZÁRUBĚŇ

Doporučené polodrážkové zárubně:

- Porta SYSTEM *str. 154*
- MINIMAX *str. 152*

Doporučené bezpolodrážkové zárubně:

- Porta SYSTEM ELEGANCE *str. 156*
- LEVEL *str. 158*

POZNÁMKY

- Technické schválení AT-15-3691/2012, ITB Varšava.
- Bezpolodrážkové dveře nejsou opatřeny závěsy. Skryté závěsy jsou součástí zárubně.
- Možnost libovolného sestavení rozměrů křídel u dvoukřídlých dveří. U dvoukřídlých bezpolodrážkových dveří je nutné objednávat aktivní a pasivní křídlo.
- Dvoukřídlé dveře nejsou dostupné s magnetickým zámkem.
- Navrtání je přizpůsobeno pro tři závěsy (polodrážková verze).

ZA PŘÍPLATEK

- rozměr „100“
- magnetický zámek
- klika s kováním

(*str. 180*)

¹ Konstantní šířka rámu, sklo různé šířky, závislé na šířce křídla.

MOŽNÁ PŘÍPLATEK:



zaoblený okraj –
týká se provedení model 1

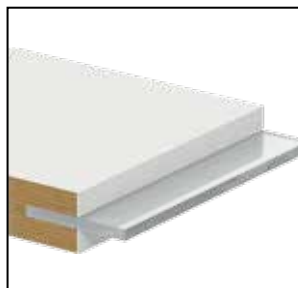

okraj „na hranu“ –
týká se provedení model 2



Natura TREND B.3, Wenge



Kolekce
v UNIVERZÁLNÍM stylu

5
LET
ZÁRUKY



Natura TREND B.0, Wenge



model A.0



model A.1



model A.2



model A.3



model A.4



model B.0



model B.1



model B.2



model B.3

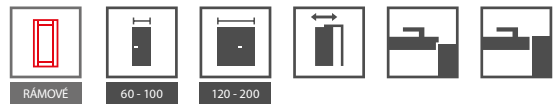

BAREVNOST

Přírodní dýha Select ★★★★★☆



KONSTRUKCE KŘÍDLA

Rámová konstrukce křídla. Rám je zhotoven z vícevrstvého lepeného dřeva. Podle vzoru je rám vyplněn příslušným formátem MDF desky pokryté přírodní dýhou s možností doplnění hliníkovou intarzií zlaté nebo stříbrné barvy o šířce 6 mm, s prvky reliéfové desky (vzory Laguna, Ratan a Zebra) a dále matným tvrzeným sklem. Povrchová úprava matný lak.

PŘÍSLUŠENSTVÍ V CENĚ KŘÍDLA

- Zámek s čelem stříbrný lesk nebo zlatý lesk: pro dózický klíč, pro WC sadu nebo přizpůsobený pro cylindrickou vložku
- Tvrzené matné sklo, „mřížka“ nebo „zebra“ čiré (bílá a hnědá)
- Příprava pro zkrácení dveří, maximálně 60 mm
- Kulatá úchytky (k posuvným dveřím)

ZÁRUBEŇ

Doporučené polodrážkové zárubně:

- Porta SYSTEM str. 154
- MINIMAX str. 152

Doporučené bezpolodrážkové zárubně:

- Porta SYSTEM ELEGANCE str. 156
- LEVEL str. 158

POZNÁMKY

- Technické schválení AT-15-6515/2009, ITB Varšava.
- Bezpolodrážkové dveře nejsou opatřeny závěsy. Skryté závěsy jsou součástí zárubně.
- Ventilační otvory jsou dostupné ve stříbrné nebo zlaté barvě v 1 řadě.
- Možnost libovolného sestavení rozměrů křídla u dvoukřídlových dveří. U dvoukřídlových bezpolodrážkových dveří je nutné objednávat aktivní a pasivní křídlo.
- Dvoukřídlové dveře nejsou dostupné s magnetickým zámkem.
- Navrtání je přizpůsobeno pro tři závěsy (polodrážková verze).

ZA PŘÍPLATEK

- rozměr „100“
- sklo „mřížka“ nebo „zebra“ matná (bílá a hnědá)
- ventilační otvory, ventilační výřez
- hákový zámek s bočními úchyty (posuvné dveře)
- magnetický zámek
- klika s kováním

(str. 180)



plochý panel



reliéf Laguna



reliéf Ratan



reliéf Zebra



Natura KONCEPT



Natura KONCEPT K.3, Dub Bělený



Kolekce
v MODERNÍM stylu

5
LET
ZÁRUKY



Natura KONCEPT C.6, Dub



model A.0



model A.3



model A.9



model B.0



model B.1



model C.0



model C.2



model C.3



model C.4



model C.6



model K.0



model K.1



model K.2



model K.3

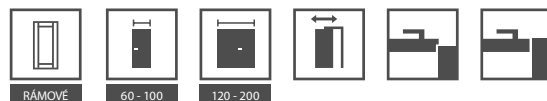

BAREVNOST

Přírodní dýha Select ★★★★★☆



Unikátní přírodní dýhy (Villadora) ★★★★★☆



LIMITOVANÁ EDICE

podrobnosti:
www.porta.com.pl/dm/unikalneokleiny.pdf

KONSTRUKCE KŘÍDLA

Rámová konstrukce křídla. Rám je zhotovený z dřevěných materiálů nejvyšší kvality provedených technologií lepeného vrstveného dřeva odolného proti vypáčení. V závislosti na modelu se křídla skládají z vnitřních rámců potažených přírodní dýhou nebo z prvků reliéfové desky (vzory Laguna, Ratan a Zebra). U prosklené verze je použito tvrzené sklo. Povrchová úprava matný lak.

PŘÍSLUŠENSTVÍ V CENĚ KŘÍDLA

- Zámek s čelem stříbrný lesk nebo zlatý lesk: pro dózický klíč, pro WC sadu nebo přizpůsobený pro cylindrickou vložku
- Tvrzené matné sklo, „mřížka“ čiré (bílá a hnědá)
- Příprava pro zkrácení dveří, maximálně 60 mm
- Kulatá úchytky (k posuvným dveřím)

ZÁRUBEŇ

Doporučené polodrážkové zárubně:

- Porta SYSTEM str. 154
- MINIMAX str. 152

Doporučené bezpolodrážkové zárubně:

- Porta SYSTEM ELEGANCE str. 156
- LEVEL str. 158

POZNÁMKY

- Technické schválení AT-15-6515/2009, ITB Varšava.
- Bezpolodrážkové dveře nejsou opatřeny závěsy. Skryté závěsy jsou součástí zárubně.
- Ventilací otvory jsou dostupné ve stříbrné nebo zlaté barvě v 1 řadě.
- Možnost libovolného sestavení rozměrů křídel u dvoukřídlých dveří. U dvoukřídlých bezpolodrážkových dveří je nutné objednávat aktivní a pasivní křídlo.
- Dvoukřídlé dveře nejsou dostupné s magnetickým zámkem.
- Navrtání je přizpůsobeno pro tři závěsy (polodrážková verze).

ZA PŘÍPLATEK

- rozměr „100“
- skla „mřížka“ matná (bílá a hnědá) u modelů skupiny C a K
- ventilační otvory, ventilační výřez
- hákový zámek s bočními úchyty (posuvné dveře)
- magnetický zámek
- klika s kováním

(str. 180)

¹ Skla jsou dostupná u modelů skupiny C a K



plochý panel



reliéf Laguna



reliéf Ratan



reliéf Zebra



Natura KONCEPT



Natura KONCEPT G.1, Ořech Classic



Kolekce
v MODERNÍM stylu

5
LET
ZÁRUKY



Natura KONCEPT F.1, Ořech Tmavý



model D.0



model D.1



model E.0



model E.1



model F.0



model F.1



model G.0



model G.1

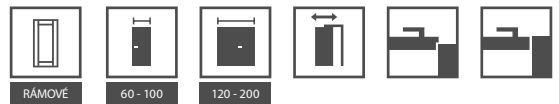

BAREVNOST

Přírodní dýha Select ★★★★★☆



Unikátní přírodní dýhy (Villadora) ★★★★★☆

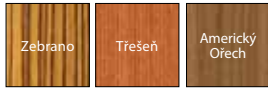

LIMITOVANÁ EDICE

podrobnosti:
www.portadoors.cz/dm/unikalneokleiny.pdf

KONSTRUKCE KŘÍDLA

Rámová konstrukce křídla. Rám je zhotovený z dřevěných materiálů nejvyšší kvality provedených technologií lepeného vrstveného dřeva odolného proti vypáčení. V závislosti na modelu se křídla skládají z vnitřních rámu potažených přírodní dýhou nebo z prvků reliéfové desky (vzory Laguna a Ratan). U prosklené verze je použito tvrzené sklo. Povrchová úprava matný lak.

PŘÍSLUŠENSTVÍ V CENĚ KŘÍDLA

- Zámek s čelem stříbrný lesk nebo zlatý lesk: pro dózický klíč, pro WC sadu nebo přizpůsobený pro cylindrickou vložku
- Tvrzené matné sklo
- Příprava pro zkrácení dveří, maximálně 60 mm (dotyczy tylko modeli D.0, E.0, F.0)
- Kulatá úchytky (k posuvným dveřím)

ZÁRUBEŇ

Doporučené polodrážkové zárubně:

- Porta SYSTEM str. 154
- MINIMAX str. 152

Doporučené bezpolodrážkové zárubně:

- Porta SYSTEM ELEGANCE str. 156
- LEVEL str. 158

POZNÁMKY

- Technické schválení AT-15-3691/2012, ITB Varšava.
- Bezpolodrážkové dveře nejsou opatřeny závěsy. Skryté závěsy jsou součástí zárubně.
- Ventilační otvory jsou dostupné ve stříbrné nebo zlaté barvě v 1 řadě.
- Ventilační výřez je dostupný pouze u modelů D.0, E.0, F.0.
- Možnost libovolného sestavení rozměrů křídel u dvoukřídlých dveří. U dvoukřídlých bezpolodrážkových dveří je nutné objednávat aktivní a pasivní křídlo.
- Dvoukřídlé dveře nejsou dostupné s magnetickým zámkem.
- Navrtání je přizpůsobeno pro tři závěsy (polodrážková verze).

ZA PŘÍPLATEK

- rozměr „100“
- ventilační otvory, ventilační výřez
- hákový zámek s bočními úchyty (posuvné dveře)
- magnetický zámek
- klika s kováním

(str. 180)



reliéf Laguna



reliéf Ratan

Natura IMPRESS



Natura IMPRESS 7,4 Wenge



Kolekce
v MODERNÍM stylu

5
LET
ZÁRUKY



Natura IMPRESS 4, Wenge



model 1



model 2



model 3



model 4



model 5



model 6



model 7



model 8



model 9

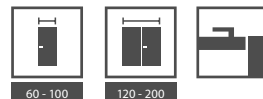

BAREVNOST

Přírodní dýha Select ★★★★★☆



Unikátní přírodní dýhy (Villadora) ★★★★★☆



LIMITOVANÁ EDICE

podrobnosti:
[www.portadoors.cz/dm/
unikalneokleiny.pdf](http://www.portadoors.cz/dm/unikalneokleiny.pdf)

KONSTRUKCE KŘÍDLA

Výplň křídla představuje stabilizační vložka zesílená vnitřním překližkovým rámem, což se týká modelů 1-6. Modely 7, 8, 9 jsou vyplněny dutinkovou dřevotřískou (bez příplatku). Rám s výplní je oboustranně opláštěný deskou pokrytou přírodní dýhou vysoké kvality. V ploše křídla jsou zasazeny prvky reliéfové struktury. Povrchová úprava matný lak.

PŘÍSLUŠENSTVÍ V CENĚ KŘÍDLA

- Zámek s čelem stříbrný lesk nebo zlatý lesk: pro dózický klíč, pro WC sadu nebo přizpůsobený pro cylindrickou vložku
- Příprava pro zkrácení dveří, maximálně 60 mm

ZÁRUBEŇ

Doporučené bezpodrážkové zárubně:

- Porta SYSTEM ELEGANCE str. 156
- LEVEL str. 158

POZNÁMKY

- Technické schválení AT-15-3691/2012, ITB Varšava.
- Ventilační otvory jsou dostupné ve stříbrné nebo zlaté barvě v 1 řadě.
- Možnost libovolného sestavení rozměrů křídel u dvoukřídlých dveří. U dvoukřídlých bezpodrážkových dveří je nutné objednávat aktivní a pasivní křídlo.
- Dvoukřídlé dveře nejsou dostupné s magnetickým zámkem.
- Navrtání je přizpůsobeno pro dva závěsy.

ZA PŘÍPLATEK

- rozměr „100“
- ventilační otvory, ventilační výřez (netýká se prosklených modelů)
- vyplnění dutinkovou dřevotřískovou deskou(modely 1-6)
- magnetický zámek
- klika s kováním

(str. 180)



reliéf Ratan



reliéf Laguna



reliéf Zebra



03

VILLADORA



Villadora RETRO
Villadora MODERN

Přírodní dýhy v sobě zrcadlí
krásu v každém jejím aspektu.
V kombinaci s přírodními barvami
vznikají moderní formy s temperamentem.





Villadora RETRO



Villadora RESIDENCE 0, Modul RETRO, Benátská Bílá



Kolekce v
KLASICKÉM stylu

5
LET
ZÁRUKY



Villadora RETRO Residence 0, Dórská Bílá



Empire 0



Empire 1



Palace 0



Palace 1



Palace 4



Capital 0



Capital 1



Residence 0



Residence 2



Residence 3



Delarte 0



Delarte 1



Delarte 2



Delarte 3



BAREVNOST

Přírodní dýha Retro ★★★★★

Dórská Bílá	Benátská Bílá	Dub Šarlatový	Dub Burgundský
----------------	------------------	------------------	-------------------

KONSTRUKCE KŘÍDLA

Rámo-deskové křídlo. Rám je zhotoven z borovicové dřevotřísky nejvyšší jakosti a dřevovláknitých materiálů potažených přírodní dubovou dýhou, a také ze speciálně vybraného matného tvrzeného skla. Ozdobný rámeček je zhotoven z masivního dubu.

PŘÍSLUŠENSTVÍ V CENĚ KŘÍDLA

- Zámek zlatý a stříbrný lesk: pro dózický klíč, pro WC sadu nebo přizpůsobený pro cylindrickou vložku
- Matné hladké sklo, vzor A*, vzor B*
- Příprava pro zkrácení dveří, maximálně 60 mm

ZÁRUBĚŇ

Doporučené polodrážkové zárubně:

- Villadora RETRO str. 164

POZNÁMKY

- Technické schválení AT-15-6515/2009, ITB Varšava.
- Možnost libovolného sestavení rozměrů křídel u dvoukřídlých dveří.
- Příprava pro použití tří závěsů. Křídlo není vybaveno závěsy.
- Dvojitě křídlo není dostupné s magnetickým zámkem.
- * Možnosti dostupné u modelů: Empire, Capital, Delarte.

ZA PŘÍPLATEK

- ventilační otvory v 1 řadě
- magnetický zámek
- ventilační výřez, ventilační šterbina
- klika s kováním

bez příplatku
(str. 180)



rámeček dřevěné výplně



zdobená výplň Villadora A



zdobená výplň Villadora B



Villadora MODERN



Villadora MODERN, ETHNO, Wenge



Kolekce v
MODERNÍM stylu

5
LET
ZÁRUKY



Villadora MODERN, Space 01 vysoký panel, Dub

vodorovná struktura dřeva:



Sand



Sand S01



Sand S02



Sand S03

svíslá struktura dřeva:



Space



Space S01



Space S02



Space S03



Line



Ethno

Detaily si prohlédněte www.porta.com.pl/dm/villadora.pdf



BAREVNOST

Přírodní dýha Select ★★★★★☆

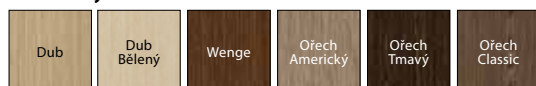

Unikátní přírodní dýhy (Villadora) ★★★★★☆



LIMITOVANÁ EDICE
podrobnosti:
[www.porta.com.pl/dm/
unikalneokleiny.pdf](http://www.porta.com.pl/dm/unikalneokleiny.pdf)

K Možnost realizace atypických výšek
na Porta KONTRAKT, viz str. 198.

KONSTRUKCE KŘÍDLA

Rám je zhotoven ze dřeva vysoké jakosti, překližky, dutinkové dřevotřísky a oboustranného obložení z dřevovláknitých desek pokrytých modifikovanou dýhou select.

PŘÍSLUŠENSTVÍ V CENĚ KŘÍDLA

- Zámek zlatý a stříbrný lesk: pro dózický klíč, pro WC sadu nebo přizpůsobený pro cylindrickou vložku
- Zámek obyčejný nebo magnetický
- Mléčné, bezbarvé sklo

ZÁRUBEŇ

Doporučené bezpolodrážkové zárubně:
• Villadora MODERN str. 166

POZNÁMKY

- Technické schválení AT-3691/2012, ITB Varšava.
- Možnost libovolného sestavení rozměrů křídel u dvoukřídlých dveří.
- Příprava pro použití tří závěsů. Křídlo není vybaveno závěsy.
- Dvojitě křídlo není dostupné s magnetickým zámkem.

ZA PŘÍPLATEK

- ventilační otvory v 1 řadě
- ventilační výřez 12 mm (varianta)
- magnetický zámek (varianta)
- klika s kováním

*bez příplatku
bez příplatku
(str. 180)*



struktura dřeva u modelu Line



struktura dřeva u modelu Ethno



skrýтый závěs 3D



bezpečný magnetický zámek



ALFA, BETA, Dub Béleny
viz str. 96

SKLÁDACÍ DVEŘE,
POSUVNÉ DVEŘE,
SYSTEM PRO POSUVNÉ DVEŘE

Porta ALFA, BETA

OMEGA

Posuvný systém PORTA, ALU

Posuvný systém KOMPAKT, METAL

Skládací dveře



Když jde o místo

Skládací dveře představují skvělé řešení v místnostech s omezeným prostorem. Nacházejí široké využití u nejrůznějších vestavěných skříní a také všude tam, kde máme vzhledem k omezenému prostoru problém se ztíženou průchodností.

ALFA, BETA, Dub Bělený

výkres
viz
strana
190

ALFA

Polodrážkové křídlo

Kompletní sada se skládá z:

- pojezdového systému (příplatek k sadě)
- dvouprvkového křídla
- zárubně Porta SYSTEM (modifikované)

BETA

Bezpolodrážkové křídlo

Kompletní sada se skládá z:

- pojezdového systému (v ceně zárubně)
- dvouprvkového křídla
- zárubně Porta SYSTEM (modifikované)

5
LET
ZÁRUKY



způsob otevírání | skládání
křídla ALFA



Podívejte se na dveře ALFA:
www.porta.com.pl/dm/alfabeta.wmv

5
LET
ZÁRUKY



způsob otevírání | skládání
křídla BETA



Podívejte se na dveře BETA:
www.porta.com.pl/dm/alfabeta.wmv



BAREVNOST

Akrylová barva ★★★★★☆



Fólie Portadecor ★★★★★☆



* do vyčerpání zásob

Fólie Portasynchro 3D ★★★★★☆



Fólie Portaperfect 3D ★★★★★☆



Fólie Portadur ★★★★★☆

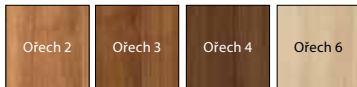

Termofólie PVC ★★★★★☆



* do vyčerpání zásob

Laminát CPL HQ 0,2 ★★★★★☆



Přírodní dýha Standard ★★★★★☆



Přírodní dýha Select ★★★★★☆

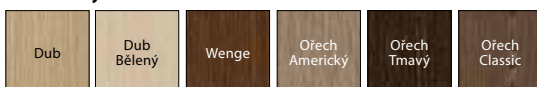

Přírodní dýha Satin ★★★★★☆

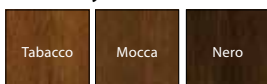

KONSTRUKCE KŘÍDLA

Výplň křídla tvoří stabilizační výplň „voština“ nebo dutinková dřevotříška zesílena vnitřním překližkovým rámem (za příplatek)¹.

ALFA jsou dvouprvkové asymetrické dveře s klasickým zámkem v křídle a protiplechem v profilu zárubně.

BETA jsou dvouprvkové symetrické dveře, bez zámků. Přírodní dýhy v povrchové úpravě matný lak.

PŘÍSLUŠENSTVÍ V CENĚ

- Pojezdový mechanismus
- Těsnění
- Tři skryté stříbrné závěsy
- Zámek: pro dózický klíč, pro WC sadu nebo přizpůsobený pro cylindrickou vložku (ALFA)
- Protiplech zámků (ALFA)
- Kulatá úchytka (BETA)

ZÁRUBEŇ

Modifikovaná zárubeň Porta SYSTEM, rozpětí nastavitelnosti šířky od B do K. Způsob otevírání dveří, viz str. 190

POZNÁMKY

- Technické schválení AT-15-7458/2012, ITB Varšava.
- Rozměr „100“ je nedostupný u systému BETA.

ZA PŘÍPLATEK

- rozměr „100“ nedostupný u systému BETA rozměr „100“ (pouze ALFA)
- výplň dutinková dřevotříška
- ventilační otvory, ventilační výřez
- potažení dýhou dub bílý (RAL 9016) – křídlo
- cena pojezdového systému Alfa (příplatek k sadě)
- pojezdový systém Beta v ceně zárubně
- klika s kováním

(str. 180)

¹ U dveří pokrytých dýhami z přírodního dřeva, je výplň dutinková dřevotříška ve standardu.

K ceně kompletní sady je nutné přičíst cenu zárubně Porta SYSTEM k jednokřídlovým dveřím s příslušnou regulací, viz str. 154

Posuvné dveře



Zakrývá to, co má zůstat
neviditelné

Jako jediní v Polsku máme v nabídce
řešení posuvných systémů v identickém
provedení jako dveře nabídky Porta.

Posuvné dveře OMEGA, Dub Bělený

výkres
viz
strana
190

OMEGA

Kompletní sada se skládá z:

- pojezdového systému (příplatek k sadě)
- dvou křídel
- zárubně Porta SYSTEM (modifikované ve verzi „tunel“)

5
LET
ZÁRUKY



pojezdový systém



dolní vodicí lišta



Podívejte se na:
www.porta.com.pl/dm/omega.wmv



120 - 200

BAREVNOST

Akrylová barva ★★★★★☆



Fólie Portadecor ★★★★★☆



* do vyčerpání zásob

Fólie Portasynchro 3D ★★★★★☆



Fólie Portaperfect 3D ★★★★★☆



Fólie Portadur ★★★★★☆

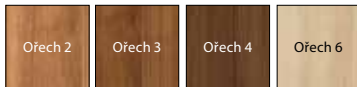

Termofólie PVC ★★★★★☆



* do vyčerpání zásob

Laminát CPL HQ 0,2 ★★★★★☆



Přírodní dýha Standard ★★★★★☆



Přírodní dýha Select ★★★★★☆

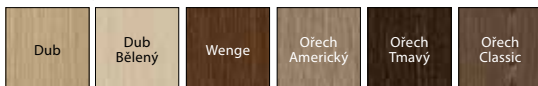

Přírodní dýha Satin ★★★★★☆

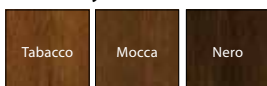

KONSTRUKCE KŘÍDLA

Stabilizační výplň je oboustranně obložena HDF deskou. Tloušťka křídla 30 mm. Přírodní dýhy v povrchové úpravě matný lak.

PŘÍSLUŠENSTVÍ V CENĚ

- Pojezdový mechanismus
- Kulatá úchytky

ZÁRUBEŇ

Modifikovaná zárubeň tunel Porta SYSTEM modifikována rozpětí nastavitelnosti šířky od A do K str. 154
Způsob otevírání dveří str. 190

POZNÁMKY

- Technické schválení AT-15-7458/2012, ITB Varšava.
- Rozměr „200“ a „220“ v povrchové úpravě Portadur je pouze v provedení svislé struktury dřeva.

ZA PŘÍPLATEK

- cena pojezdového systému (příplatek k sadě)
- rozměr „100“, „110“
- potažení dýhou dub bílý (RAL 9016) – křídlo
- boční úchyty kovové oválné (ks)

K ceně kompletní sady je nutné přičíst cenu zárubně Porta SYSTEM k jednokřídlým dveřím s příslušnou regulací, viz str. 154

Posuvný systém



Posuvný systém ALU, Ořech

Pohodlné řešení

Jsou místa, u kterých není použití dveří otevíraných do prostoru možné, a to s ohledem na velmi malý prostor či plánovanou koncepci vnitřního prostoru. Právě pro tato řešení vznikl posuvný systém..

PORTA

Kompletní sada se skládá z:

- nástěnného systému
- křídla (ve verzi provedení „posuvné“)
- zárubně (ve verzi provedení „tunel“)



ALU

Kompletní sada se skládá z:

- nástěnného systému
- křídla (ve verzi provedení „posuvné“)
- zárubně (ve verzi provedení „tunel“)





60 - 100

BAREVNOST

Fólie Portadecor ★★★★★☆



* do vyčerpání zásob

Fólie Portasynchro 3D ★★★★★☆



Fólie Portaperfect 3D ★★★★★☆



Fólie Portadur ★★★★★☆



Fólie Portacortex ★★★★★☆



Termofólie PVC ★★★★★☆



* do vyčerpání zásob

Laminát CPL HQ 0,2 ★★★★★☆



Přírodní dýha Standard ★★★★★☆



Přírodní dýha Select ★★★★★☆

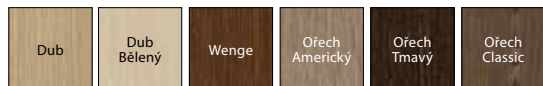

Přírodní dýha Satin ★★★★★☆

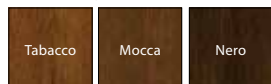

KONSTRUKCE POSUVNÉHO SYSTÉMU PORTA

Nabízený systém se skládá z kolejnice včetně s pojezdovými vozíky, krycí lišty kolejnice a dorazové části. Krycí lišta kolejnice a dorazová část jsou vyrobeny z dřevotřísky a MDF materiálu. Přírodní dýhy v povrchové úpravě matný lak.

PŘÍSLUŠENSTVÍ V CENĚ SYSTÉMU

- Kolejnice s pojezdovými vozíky
- Protiplech zámku
- Kartáčové samolepicí těsnění
- Vodicí trn zajišťující vertikální stabilitu křídla upevňovaný do podlahy

ZÁRUBEŇ

Zárubeň Porta SYSTEM v provedení „tunel“ str. 154

Rozměry viz str. 197, Tabulka 10

POZNÁMKY

- Technické schválení AT-15-7458/2012, ITB Varšava.
- Sada je univerzální, pokud jde o směr a vysunutí křídla. Směr je možné měnit usazením dorazové části na levé nebo pravé straně tunelu Porta SYSTEM.

ZA PŘÍPLATEK

- potažení přírodní dýhou bílý dub (RAL 9016)

KONSTRUKCE POSUVNÉHO SYSTÉMU ALU

Nabízený systém se skládá z kolejnice a profilu přidržujícího křídlo. Oba prvky jsou vyrobeny z estetického hliníku.

PŘÍSLUŠENSTVÍ V CENĚ SYSTÉMU

- Vodicí trn zajišťující vertikální stabilitu křídla upevňovaný do podlahy

ZÁRUBEŇ

Zárubeň Porta SYSTEM v provedení „tunel“, rozměry viz str. 197, Tabulka 10

POZNÁMKY

- Sada je univerzální, pokud jde o směr a vysunutí křídla.
- Pro správné sestavení systému, zárubně „tunel“ a křídla do kompletu je nutné zvolit křídlo o jeden rozměr větší, např.: pro systém a „tunel“ o šířkách „70“ → pro komplet křídlo „80“, pro „80“ → „90“, pro „150“ → 2x „80“, pro „170“ → 2x „90“ atd.
- **POZOR!** Systém PORTA a ALU je možné použít s každým křídlem z kolekce
- Porta v posuvné verzi.

Posuvný systém



Posuvný systém KOMPAKT

Ukrytá krása

Posuvný systém pro zabudování do stěny je elegantní řešení, které zajišťuje maximální využití užité plochy místnosti.

KOMPAKT

Systém pro zabudování do stěny. Diskrétní konstrukce, která je součástí sádkartonové stěny, umožňuje montáž dveří všude tam, kde běžně dveře otevírané do prostoru nabourávají koncepci navrženého interiéru nebo se nedají použít.

Kompletní sada se skládá z následujících komponentů:

- Konstrukční kazeta
- Křídlo (provedení v „posuvné“ verzi)
- Zárubeň

METAL

Nástěnný systém. Kovový nástěnný systém pro posuvné dveře je určen ke spolupráci se všemi interiérovými křídly (ve verzi provedení „posuvné“) všude tam, kde koncepce interiéru nebo omezená plocha neumožňuje použití dveří otevíraných do prostoru.

5
LET
ZÁRUKY



5
LET
ZÁRUKY



Polyesterová barva ★★★★★☆

Bílá (RAL 7035)	Šedá (RAL 7047)	Krémová (RAL 1001)	Hnědá (RAL 8028)	Antracit HPL/CPL	Antracit struktura (RAL 7024)
--------------------	--------------------	-----------------------	---------------------	---------------------	-------------------------------------



BAREVNOST

Fólie Portadecor ★★★★★☆



* do vyčerpání zásob

Fólie Portasynchro 3D ★★★★★☆



VODOROVNÁ STRUKTURA DŘEVA

Fólie Portaperfect 3D ★★★★★☆



Fólie Portadur ★★★★★☆



Fólie Portacortex ★★★★★☆



Termofólie PVC ★★★★★☆



* do vyčerpání zásob

Laminát CPL HQ 0,2 ★★★★★☆



Přírodní dýha Standard ★★★★★☆



Přírodní dýha Select ★★★★★☆



Přírodní dýha Satin ★★★★★☆

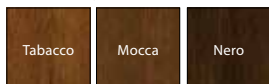

KONSTRUKCE SYSTEMU KOMPAKT

Nabízený systém se skládá z kovové kazety z pozinkované oceli spolu s kompletním pojezdovým systémem, která tvoří konstrukci uvnitř stěny, a zárubně zhotovené z dřevotřísky a MDF materiálu. Přírodní dýhy v povrchové úpravě matný lak.

PŘÍSLUŠENSTVÍ V CENĚ SYSTEMU

- Konstrukční kazeta
- Kolečnice s pojezdovými vozíky a vodicím trnem usazeným do podlahy
- Protiplech zámku
- Kartáčové protiprachové těsnění
- Zárubeň

ZÁRUBEŇ

Zárubeň Porta SYSTEM v provedení „tunel“
Rozměry viz str. 197, Tabulka 10

POZNÁMKY

- Systém je připraven pro montáž do sádkartonové příčky o šířce 125 mm.

ZA PŘÍPLATEK

- Systém synchronizace zamykání křidel u dvoukřídlových dveří

- potažení přírodní dýhou bílý dub (RAL 9016)

KONSTRUKCE SYSTEMU METAL

Kompletní systém se skládá z rohové velké skládané zárubně na zeď se šířkou profilu 100 mm zhotovené ve verzi „tunel“ (tzn. bez závěsů, otvorů na zámeček a drážky pro těsnění), z kolejničky s pojezdovými vozíky, krycí lišty kolejničky a dále dorazové části. Všechny prvky sady jsou vyrobeny z pozinkovaného ocelového plechu a jsou dodávány klientovi zabalené do kartonu pro složení v místě montáže.

PŘÍSLUŠENSTVÍ V CENĚ SYSTEMU

- Kartáčové samolepicí těsnění
- Vodicí trn zajišťující vertikální stabilitu křídla upevňovaný do podlahy

ZÁRUBEŇ

- Kovová/ocelová zárubeň skládá v provedení „tunel“ „60“, „70“, „80“, „90“, „100“ rozměry viz str. 197, Tabulka 10
- Sada je dostupná jako univerzální (tzn. bez levé nebo pravé strany) a je vyráběna ve verzi pro osazení na hotové podlahy – úroveň „0“
- Změny směru vysunutí dveří lze dosáhnout umístěním dorazové části na levé nebo pravé straně zárubně

POZNÁMKY

- Technické schválení AT-15-7458/2012, ITB Varšava.

POZOR! Systém KOMPAKT a METAL je možné použít s každým křídlem z kolekce Porta v posuvné verzi



05

VNITŘNÍ
VSTUPNÍ
DVEŘE

OPTIMAL
AGAT, OPAL
KWARC
GRANIT
GRANIT PS

Přehled modelů

vnitřní vstupní a technické dveře

■ Prezentované kolekce modelů dveří se týkají:
vnitřní vstupní dveře AGAT (str. 110), OPAL (str. 110), KWARC (str. 112), GRANIT (str. 114), GRANIT PS (str. 116)

■ Prezentované kolekce modelů dveří se týkají:
– technických dveří akustické 27 dB (str. 130), 32 dB (str. 130), 42 dB (str. 132),
Protipožární EI 30, EI 60 (str. 134)

FRÉZOVANÉ, Termofólie PVC



model 2



model 3



model 4

PLOCHÉ,
přírodní dýhy,
syntetické fólie



ploché – svislá struktura
dřeva

PLOCHÉ,
přírodní dýhy



ploché – vodorovná
struktura dřeva



model 6



model 7



model 8



model 9

S INTARZÍÍ, přírodní dýhy, fólie



Intarzie 1



Intarzie 2*



Intarzie 3



Intarzie 4



Intarzie 5



Intarzie 6

* Model Intarzie 2 je nedostupný se syntetickými fóliami.

Přehled modelů

vnitřní vstupní a technické dveře

■ Prezentované kolekce modelů dveří se týkají:
vnitřní vstupní dveře AGAT (str. 110), OPAL (str. 110), KWARC (str. 112), GRANIT (str. 114), GRANIT PS (str. 116)

■ Prezentované kolekce modelů dveří se týkají:
– technických dveří akustické 27 dB (str. 130), 32 dB (str. 130), 42 dB (str. 132),
Protipožární EI 30, EI 60 (str. 134)

FRÉZOVANÉ OFFICE, Termofólie PVC



model 1



model 2



model 3



model 4



model 5



model 6**



model 7**



model 8**



model 9**

S RÁMY, přírodní dýhy*



rámeček 1



rámeček 2



rámeček 3 s panelem



rámeček 4 s panelem

* Ozdobné rámečky jsou dostupné s přírodní dýhou dub.

** Možnost objednávky bez intarzie.

OPTIMAL – ocelové zesílené dveře



bezpečnostní zámek třída 4ENV,
bezpečnostní čepy

OPTIMAL, plné, Ořech

Komplet obsahuje:

- křídlo
- zárubeň provedenou ve stejném laminátu – imitaci dřeva
- kukátko (varianta)

5
LET
ZÁRUKY



OPTIMAL plné, Ořech

■ OCELOVÉ ZESÍLENÉ DVEŘE

Dveře OPTIMAL jsou zhotoveny z evropských komponentů a jsou odolné proti provozním podmínkám v místnostech se zvýšenou vlhkostí a rozdílem teplot



horní zámek, vícečepový



zesílený tříprvkový závěs



hlavní vícečepový zámek třídy 4 ENV



tři trny proti vylovení

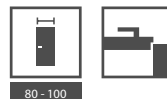

BAREVNOST

Ocelový plech laminovaný PVC ★★★★★☆



KONSTRUKCE KŘÍDLA

Výplň křídla tvoří termoizolační deska. Vnější obložení křídla je provedeno z ocelového plechu jednostranně pokrytého ozdobným laminátem PVC imitujícím dřevo. Křídlo má celkovou tloušťku 46 mm.

PŘÍSLUŠENSTVÍ V CENĚ DVEŘÍ

- hlavní vícečepový zámek třídy 4 ENV
- horní zámek, vícečepový třídy 2 ENV
- čepy proti vysazení 3 ks
- kukátko (bez příplatku)
- tříprvkové technické závěsy – 2 komplety u zárubně
- kovová skládaná zárubeň laminovaná PVC

ZÁRUBEŇ

- Je zhotovena z kovových profilů z ocelového pozinkovaného plechu o síle 1,5 mm, potaženého laminátem PVC. Zárubňové profily jsou zhotoveny na pevný rozměr šířky osazení do stěny 80 mm (zárubně skládané z laminovaného plechu).
- Zárubeň je vybavena těsněním osazeným ve žlábků po celém obvodu.

POZNÁMKY

- Dveře vyžadují pouze samostatné používání
- AT-15-8385/2010 – skládací zárubeň

ZA PŘÍPLATEK

- **SUPER CENA** práh z nerezové oceli
- klíka s kováním, horní kování

(str. 182)



kovová podýhovaná zárubeň
v barvě křídla

AGAT Plus, OPAL Plus – vstupní dveře



Akustické 34 dB*,
zesílené a bezpečnostní
2. třída ENV (OPAL)

AGAT Plus plochý model, barva Stříbrný Akát s MDF zárubní

Všechny dostupné modely viz str. 106 – 107

5
LET
ZÁRUKY



OPAL ploché, Medový Akát

Komplet obsahuje:

- křídlo
- zárubeň
- kovový práh

DVEŘE OPAL

Bezpečnostní dveře OPAL mají akustickou izolaci 32 dB a bezpečnostní třídu 2 dle evropské normy ENV – pod podmínkou zkompletování křídla se speciální kovovou zárubní Porta, prahem z nerezové oceli a klikou se štítkem minimálně 4. třídy ENV a cylindrické vložky minimálně 2. třídy ENV.

DVEŘE AGAT

Zesílené dveře AGAT mají zámek 2. bezpečnostní třídy.



čtyřbodový lištový zámek přizpůsobený pro dvě cylindrické vložky – OPAL

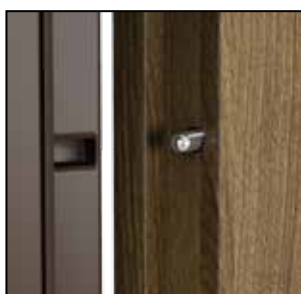

bezpečnostní trny proti vylomení – OPAL

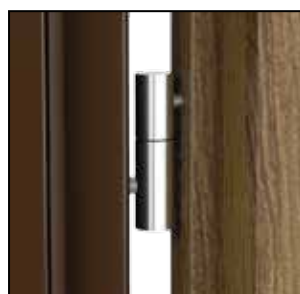

čepový závěs, kovová zárubeň

Rw 32dB
D_s 30

PROJEKT



třída 2



třída 3



80 - 100



BAREVNOST

Fólie Portasynchro 3D (ploché) ★★★★★☆



Fólie Portaperfect 3D (ploché) ★★★★★☆



Termofólie PVC (ploché a frézované/OFFICE) ★★★★★☆



* do vyčerpání zásob

Laminát CPL HQ 0,2 nebo 0,7 mm (ploché) ★★★★★☆

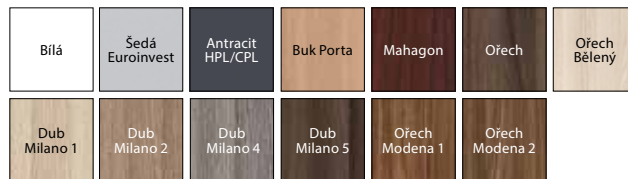

Laminát CPL HQ 0,7 mm (ploché) ★★★★★☆



* barvy k dispozici výhradně s kovovou zárubeň

Přírodní dýha Standard (ploché a rámečky) ★★★★★☆



Přírodní dýha Satin (ploché) ★★★★★☆

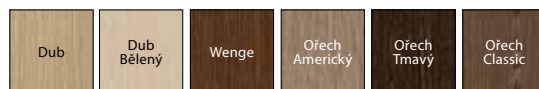

Přírodní dýha Select (ploché) ★★★★★☆

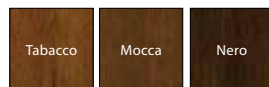

POZOR! Všechny přírodní dýhy lze zhotovit s vodorovnou nebo svislou strukturou dřeva (týká se křídla).

KONSTRUKCE KŘÍDLA

Rám křídla je zhotoven z lepeného jehličnatého dřeva. Křídlo je dodatečně zesíleno vnitřním rámem. Opláštění křídla tvoří vrstva hliníku a dřevovláknitá deska. Dostupná křídla jsou doplněna hliníkovou intarzií stříbrné nebo černé barvy. Přírodní dýhy v povrchové úpravě matný lak.

PŘÍSLUŠENSTVÍ V CENĚ DVEŘÍ (AGAT PLUS)

- Jeden nebo dva zasouvací zámky pro cylindrickou vložku
- Tři závěsy
- Kukátko stříbrné barvy
- Zárubeň je vybavena standardním prahem z nerezové oceli (90 mm)

PŘÍSLUŠENSTVÍ V CENĚ DVEŘÍ (OPAL PLUS)

- Zamek lištový, čtyřbodový pro dvě cylindrické vložky
- Tři čepové závěsy (kovová zárubeň), tři tříprvkové závěsy (rám MDF)
- Lišta proti vylomení (rám MDF)
- Tři bezpečnostní trny proti vylomení
- Kukátko stříbrné barvy
- Zárubeň je vybavena standardním prahem z nerezové oceli (90 mm)

ZÁRUBEŇ

- Kovová zárubeň rohová, o šířce profilu 105 mm je vyrobena z ocelového, oboustranně pozinkovaného plechu o tloušťce 1,2 mm (AGAT) nebo 1,5 mm (OPAL)
- Je vybavena třemi čepovými závěsy standard, gumovým obvodovým těsněním, a OPAL navíc šesti montážními zápusťkami
- Zárubeň PROJEKT, PROJEKT PREMIUM (str. 176)
- Vyhrazený zárubeň MDF

POZNÁMKY

- Technické schválení AT-15-4997/2011, ITB Varšava.
- Příprava pro zkrácení dveří (maximálně o 60 mm).
- Třída akustické izolace $R_w = 32$ dB (rozsah 32 ÷ 36 dB).
- Dveře OPAL s rámem MDF vyžadují povolení pro jednorázové použití. Při koupi rámu dveří MDF je potřeba přikoupit lišty na potrubí.
- Zárubeň Projekt PREMIUM je k dispozici s Dokumentací jednorázového povolení.

ZA PŘÍPLATEK

- rozměr „100“
- cylindrické vložky
- * potažení přírodní dýhou satin
- **NOVINKA** – nové barvy lamináta CPL 0,7mm
- potažení přírodní dýhou bílý dub (RAL 9016)
- rámeček 1 (na 1 stranu, na dvě strany cena x 2)
- rámeček 2 (na 1 stranu, na dvě strany cena x 2)
- rámeček 3 (na 1 stranu, na dvě strany cena x 2)
- rámeček 4 (na 1 stranu, na dvě strany cena x 2)
- stříbrná intarzie s fólií (na 1 stranu, na dvě strany cena x 2)
- stříbrná intarzie s přírodní dýhou (na 1 stranu, na dvě strany cena x 2)
- **AKCE** – Stříbrná nebo černá intarzie výhradně pro kolekci frézované OFFICE – týká se modelů 6–9

bez příplatku

(str. 182)



Pustte si montážní video dveří AGAT:
www.porta.com.pl/dm/montazagat.wmv



Pustte si montážní video dveří OPAL:
www.porta.com.pl/dm/montazopal.wmv

POZOR! Ke vstupním dveřím doporučujeme lamináty CPL, zvláště pak při použití ve veřejných budovách.

KWARC – vstupní dveře



KWARC Intarzie 6, Nero

Akustické 34 dB*,
bezpečnostní RC 2. třída ENV,
ohnivzdorné EI 30

Všechny dostupné modely viz str. 106 – 107

5
LET
ZÁRUKY



KWARC Intarzie 6, Wenge

Komplet obsahuje:

- křídlo
- zárubeň
- kovový práh

DVEŘE KWARC

Dveře DT-K32 (KWARC model III) jsou vybaveny lištovým zámkem a bezpečnostními trny proti vylomení, prošly úspěšně zkouškami na bezpečnostní třídě RC2 dle PN-ENV 1627:2006.



čtyřbodový lištový zámek přizpůsobený pro dvě cylindrické vložky
– KWARC III

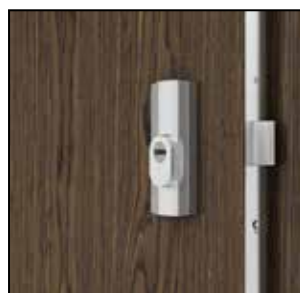

bezpečnostní trny proti vylomení –
KWARC III

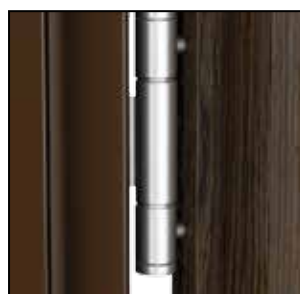

zesílený tříprvkový závěs



BAREVNOST

Fólie Portasynchro 3D (ploché) ★★★★★☆



Fólie Portaperfect 3D (ploché) ★★★★★☆



Termofólie PVC (ploché a frézované/OFFICE) ★★★★★☆



* do vyčerpání zásob

Laminát CPL HQ 0,2 nebo 0,7 mm (ploché) ★★★★★☆



Laminát CPL HQ 0,7 mm (ploché) ★★★★★☆



* barvy k dispozici výhradně s kovovou zárubeň

Přírodní dýha Standard (ploché a rámečky) ★★★★★☆



Přírodní dýha Satin (ploché) ★★★★★☆



Přírodní dýha Select (ploché) ★★★★★☆

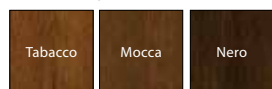

POZOR! Všechny přírodní dýhy lze zhotovit s vodorovnou nebo svislou strukturou dřeva (týká se křídla).

KONSTRUKCE KŘÍDLA

Rám křídla je zhotoven z řeziva exotických dřevin. Křídlo je opláštěné vrstvou hliníku a dřevovláknitou deskou. Dostupná křídla jsou doplněna hliníkovou intarzií stříbrné nebo černé barvy. Přírodní dýhy v povrchové úpravě matný lak.

PŘÍSLUŠENSTVÍ V CENĚ DVEŘÍ

- Zadlabací zámek s obdélníkovou závorou připravenou pro cylindrickou vložku (KWARC typ I)
- Dva zadlabací zámky s obdélníkovou závorou připravenou pro cylindrickou vložku (KWARC typ II)
- 4-bodový lištový zámek přizpůsobený pro dvě cylindrické vložky a tři bezpečnostní trny proti vysazení (KWARC typ III)
- Tři zesílené čepové závěsy stříbrné barvy
- Panoramatické kukátko stříbrné barvy (za příplatek)
- Protipožární těsnění, které vlivem vysoké teploty zvětší svůj objem v drážce křídla
- Zárubeň je vybavena standardním prahem z nerezové oceli (90 mm)

ZÁRUBEŇ

- Kovová zárubeň rohová, o šířce profilu 100 mm je zhotovena z ocelového, oboustranně pozinkovaného plechu o tloušťce 1,5 mm. Je vybavena protipožárním těsněním, třemi čepovými závěsy standard, kovovým prahem z nerezové oceli ve verzi standard (90 mm), zesílením pod samozavírač. KWARC I má protiplech k jednomu zámku, KWARC II – ke dvěma zámkům, KWARC III – k lištovému zámku a dále šest montážních zápusťek a otvory pro bezpečnostní trny proti vysazení
- Zárubeň PROJEKT, PROJEKT PREMIUM (str. 176)

POZNÁMKY

- Technické schválení AT-15-3575/2009 ITB Varšava.
- Prohlášení o shodě č. ITB - 0567/W, ITB Varšava.
- Příprava pro zkrácení dveří (maximálně o 60 mm).
- Dveře odolné proti požáru by měly být vybaveny štíty s ocelovým jádrem.
- Třída akustické izolace $R_w = 32$ dB (rozsah $32 \div 36$ dB).
- Zárubeň Projekt PREMIUM je k dispozici s Dokumentací jednorázového povolení.

ZA PŘÍPLATEK

- rozměr „100“
- cylindrické vložky
- * potažení přírodní dýhou satín
- **NOVINKA** – nové barvy lamináta CPL 0,7mm
- potažení přírodní dýhou bílý dub (RAL 9016)
- rámeček 1 (na 1 stranu, na dvě strany cena x 2)
- rámeček 2 (na 1 stranu, na dvě strany cena x 2)
- rámeček 3 (na 1 stranu, na dvě strany cena x 2)
- rámeček 4 (na 1 stranu, na dvě strany cena x 2)
- stříbrná intarzie s fólií (na 1 stranu, na dvě strany cena x 2)
- stříbrná intarzie s přírodní dýhou (na 1 stranu, na dvě strany cena x 2)
- **AKCE** – Stříbrná nebo černá intarzie výhradně pro kolekci frézované OFFICE – týká se modelů 6–9
- rozšíření profilu zárubně od 106 do 150 mm
- rozšíření profilu zárubně od 151 do 270 mm
- rozšíření profilu zárubně od 271 do 390 mm
- klika s kováním, horní kování

bez příplatku

(str. 182)

GRANIT – bezpečnostní dveře třídy C a RC 3 ENV



Akustické 36 dB*,
ohnivzdorné EI 30,
bezpečnostní RC 3

Fotografie představuje příklad netypické realizace Porta KONTRAKT, viz str. 198

Všechny dostupné modely viz str. 106 – 107

5
LET
ZÁRUKY



GRANIT plné, ořech Modena 1

Komplet obsahuje:

- křídlo
- zárubeň
- kovový práh
- kliky s kováním
- cylindrické vložky

DVEŘE GRANIT jsou vyráběny ve dvou typech:

Typ I

- bezpečnostní třída „C“
- 3. třída evropské normy ENV
- akustická izolace 36 dB*
- kouřotěsnost – ochrana proti otravě kyslíčnickem uhelnatým

Typ II

- vlastnosti dveří modelu I
- protipožární odolnost EI 30

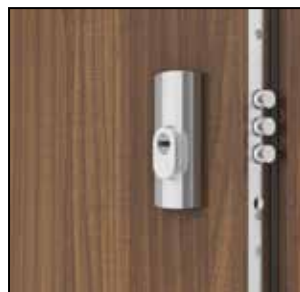

čtyřbodový lištový zámek přizpůsobený pro dvě cylindrické vložky



bezpečnostní trny proti vylovení



zesílený tříprvkový závěs

Rw 32dB
D, 30

PROJEKT



třída C



třída 3



EI 30



Sa, 5m



třída 4



80 - 100



BAREVNOST

Termofólie PVC (ploché a frézované/OFFICE) ★★★★★☆



* do vyčerpání zásob

Laminát CPL HQ 0,2 nebo 0,7 mm (ploché) ★★★★★☆



Laminát CPL HQ 0,7 mm (ploché) ★★★★★☆

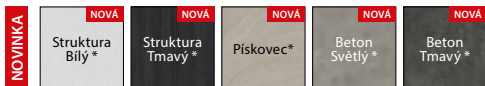

* barvy k dispozici výhradně s kovovou zárubní

Přírodní dýha Standard (ploché a s rámečky) ★★★★★☆



Přírodní dýha Satin (ploché) ★★★★★☆



Přírodní dýha Select (ploché) ★★★★★☆

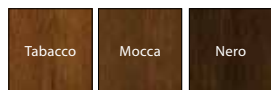

POZOR! Všechny přírodní dýhy lze zhotovit s vodorovnou nebo svislou strukturou dřeva (týká se křídla).

KONSTRUKCE KŘÍDLA

Rám křídla je zhotoven z lepeného jehličnatého dřeva Křídlo je opláštěné speciální deskou se dvěma vrstvami hliníkového plechu a HDF deskou. Dostupná křídla jsou doplněna hliníkovou intarzií stříbrné nebo černé barvy. Přírodní dýhy v povrchové úpravě matný lak.

PŘÍSLUŠENSTVÍ V CENĚ DVEŘÍ

- vícečepový lištový zámek třídy 4
- Dvě bezpečnostní vložky třídy „C“
- Klika s bezpečnostním štítkem
- Horní kování
- Tři zesílené čepové závěsy stříbrné barvy
- Čtyři bezpečnostní trny proti vylomení
- Kukátko stříbrné barvy (dostupná varianta)
- Příprava pro zkrácení dveří maximálně 60 mm (dotyčty Granit TYP I)
- Navíc: model II – protipožární těsnění, které vlivem vysoké teploty zvětší svůj objem, na okrajích křídla (s výjimkou spodní hrany)
- Zárubeň je vybavena bezpečnostním prahem z nerezové oceli v širší verzi (120 mm)

ZÁRUBEŇ

- Kovová zárubeň rohová, o šířce profilu 100 mm je zhotovena z ocelového, oboustranně pozinkovaného plechu o tloušťce 1,5 mm. Je vybavena protipožárním těsněním, osmi montážními hmoždinkami a kovovým prahem z nerezové oceli v širší verzi (120 mm)
- Zárubeň PROJEKT, PROJEKT PREMIUM (str. 176)

POZNÁMKY

- Technické schválení AT-15-6043/2011, ITB Varšava.
- Prohlášení o shodě č. 1199/W, ITB Varšava.
- Aby byly splněny podmínky technického schválení, je nutné u dveří s protipožárním odolností po dobu 30 minut používat samozavírač.
- Dveře odolné proti požáru by měly být vybaveny štíty s rukojetí s ocelovým jádrem.
- Třída akustické izolace Rw = 32 dB (rozsah 32 ÷ 36 dB).
- Zárubeň Projekt PREMIUM je k dispozici s Dokumentací jednorázového povolení.

ZA PŘÍPLATEK

- rozměr „100“
- * potažení přírodní dýhou satin
- **NOVINKA** – nové barvy lamináta CPL 0,7mm
- potažení přírodní dýhou bílý dub (RAL 9016)
- rámeček 1 (na 1 stranu, na dvě strany cena x 2)
- rámeček 2 (na 1 stranu, na dvě strany cena x 2)
- rámeček 3 (na 1 stranu, na dvě strany cena x 2)
- rámeček 4 (na 1 stranu, na dvě strany cena x 2)
- stříbrná intarzie s fólií (na 1 stranu, na dvě strany cena x 2)
- stříbrná intarzie s přírodní dýhou na 1 stranu, na dvě strany cena x 2)
- **AKCE** – Stříbrná nebo černá intarzie výhradně pro kolekci frézované OFFICE – týká se modelů 6–9
- rozšíření profilu zárubně od 106 do 150 mm
- rozšíření profilu zárubně od 151 do 270 mm
- rozšíření profilu zárubně od 271 do 390 mm
- klika s kováním, horní kování

bez příplatku

(str. 182)



Pustte si montážní video dveří GRANIT pomocí pěny:
www.porta.com.pl/dm/montazgranitnapianke.wmv



Pustte si montážní video dveří GRANIT pomocí hmoždinek:
www.porta.com.pl/dm/montazgranitnadyble.wmv

GRANIT PS – bezpečnostní dveře třídy RC 3 ENV



Vyhrazená
regulovaná zárubeň
v barvě křídla

Akustické 35 dB*,
ohnivzdorné EI 30,
bezpečnostní RC 3,
regulovaná zárubeň
podýhovaná v barvě křídla

GRANIT PS Intarzie 1, Dub

Všechny dostupné modely viz str. 106 – 107

5
LET
ZÁRUKY



GRANIT PS Intarzie 1, Dub

Komplet obsahuje:

- křídlo
- zárubeň
- kovový práh
- klika s kováním
- cylindrické vložky

DVEŘE GRANIT jsou vyráběny ve dvou typech:

- Typ I
- 3. třída evropské normy ENV
 - akustická izolace 32 dB
 - kouřotěsnost

- Typ II
- vlastnosti dveří typu I
 - protipožární odolnost EI 30



Čtyřbodový lištový zámek přizpůsobený pro dvě cylindrické vložky



4 bezpečnostní trny proti vylomení



profesionální objektové závěsy



BAREVNOST

Termofólie PVC (ploché a frézované/OFFICE) ★★★★★☆



* do vyčerpání zásob

Laminát CPL HQ 0,2 nebo 0,7 mm (ploché) ★★★★★☆



Přírodní dýha Standard (ploché a s rámečky) ★★★★★☆



Přírodní dýha Satin (ploché) ★★★★★☆

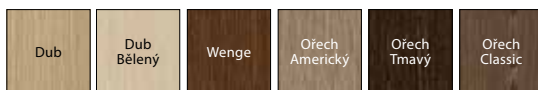

Přírodní dýha Select (ploché) ★★★★★☆

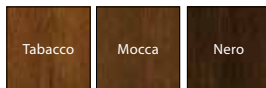

POZOR! Všechny přírodní dýhy lze zhotovit s vodorovnou nebo svislou strukturou dřeva (týká se křídla).

KONSTRUKCE KŘÍDLA

Rám křídla je zhotoven z lepeného jehličnatého dřeva. Křídlo je opláštěné speciální deskou se dvěma vrstvami hliníkového plechu a HDF deskou. Dostupná křídla jsou doplněna hliníkovou intarzií stříbrné nebo černé barvy. Přírodní dýhy v povrchové úpravě matný lak.

PŘÍSLUŠENSTVÍ V CENĚ DVEŘÍ

- Vícebodový lištový zámeček třídy 4 ENV
- Dvě bezpečnostní vložky 5. třídy
- Klika s bezpečnostním štítkem
- Horní kování
- Dva objektové závěsy stříbrné barvy
- Čtyři bezpečnostní trny proti vylomení
- Kukátko stříbrné barvy (dostupná varianta)
- Příprava pro zkrácení dveří maximálně 50 mm (dotyczty Granit TYP I)
- Navíc: model II – protipožární těsnění, které vlivem vysoké teploty zvětší svůj objem na okrajích křídla (s výjimkou spodní hrany)
- Zárubeň je vybavena kovovým prahem z nerezové oceli o šířce 100 mm

ZÁRUBEŇ

- Regulovaná zesílená zárubeň Porta SYSTEM, krycí lišta o šířce 80 mm

POZNÁMKY

- Technické schválení AT-15-6043/2011, ITB Varšava.
- Prohlášení o shodě č. 1199/W, ITB Varšava.
- Aby byly splněny podmínky stavebního zákona pro protipožární dveře a/nebo kouřotěsnosti, je nutno používat samozavírač.
- Dveře odolné proti požáru by měly být vybaveny štíty s rukojetí s ocelovým jádrem.
- Třída akustické izolace $R_w = 32$ dB.

ZA PŘÍPLATEK

- rozměr „100“
- potažení přírodní dýhou bílý dub (RAL 9016)
- rámeček 1 (na 1 stranu, na dvě strany cena x 2)
- ramka 2 (na 1 stranu, na dvě strany cena x 2)
- rámeček 3 (na 1 stranu, na dvě strany cena x 2)
- rámeček 4 (na 1 stranu, na dvě strany cena x 2)
- stříbrná intarzie s fólií (na 1 stranu, na dvě strany cena x 2)
- stříbrná intarzie s přírodní dýhou (na 1 stranu, na dvě strany cena x 2)
- **AKCE** – Stříbrná nebo černá intarzie výhradně pro kolekci frézované OFFICE – týká se modelů 6–9
- klika s kováním, horní kování

bez příplatku
(str. 182)



profily rámu u modelů
rám 1 a rám 2



profily rámu a panelů
u modelů rám 3 a rám 4



ECO POLAR PASSIVE s balíčkem PREMIUM
viz str. 120 a 124

06

VENKOVNÍ DVEŘE VSTUPNÍ, PASIVNÍ A ENERGETICKY ÚSPORNÉ

Eco POLAR
Eco POLAR PASSIVE
Eco NORD
Balíčky PREMIUM
ROMA

Vnitřní dveře
Eco POLAR
čestné uznání
v kategorii Dveře

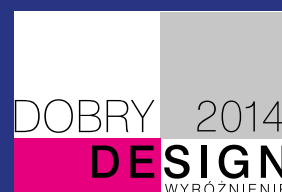

Eco POLAR, Eco POLAR PASSIVE

bezpečnostní zámky třída 4 ENV, bezpečnostní prosklení třída P4



Eco POLAR PASSIVE 4, Antracit

Bud'te Eco, šetřete energii

Dveře kolekce Eco představují inovační technologii. Soubor hodnot šitých na míru, které vytváří nejvyšší kvalitu.

Dveře Eco POLAR PASSIVE představují dokonalé řešení pro pasivní domy.

Ud=0.7*
W/m²K

SOUČINITEL
PROSTUPU
TEPLA

3

ROKY
ZÁRUKY



Eco POLAR PASSIVE 5, Dub 6 (bílá)

PŘÍKLADY SVĚTLÍKŮ



plné



model 1



DVOJITÉ
k pravým dveřím

Stranu světlíku určujeme z té strany, odkud jsou viditelné závěsy.



model 2



model 3



PRAVÉ
k pravým dveřím

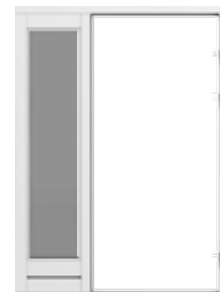

LEVÉ
k pravým dveřím

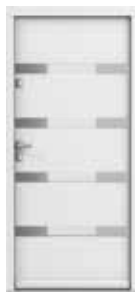

model 4



model 5



PLNÉ PRAVÉ
k pravým dveřím

DŮLEŽITÉ!

Rám z nerezové oceli z jedné strany.



BAREVNOST

Vodou ředitelný interiérový lak ★★★★★☆



Přizpůsobte barvu individuálním potřebám a zeptejte se na Porta KONTRAKT. Podrobnosti k nestandardním objednávkám, viz (str. 198).



TEPLÁ MONTÁŽ Porta SaveEnergy

www.porta.com.pl/dm/portasaveenergy.wmv



DVEŘE ECO POLAR PASSIVE SPLŇUJÍ POŽADAVKY STANDARDU NF 15, TÝKÁ SE PLNÝCH I PROSKLENÝCH MODELŮ



Označení CE umožňuje prodej zboží v EU

KONSTRUKCE KŘÍDLA

Desková konstrukce zhotovená z dubové překližky. Povrch je pokrytý přírodní dýhou. V rámu křídla se nachází ocelový profil zvyšující pevnost konstrukce. Prosklení dveří okna (U=0,5 Wm2K) reflexní hnědá. Rámeček prosklení je vyroben z nerezové oceli z jedné strany dveří. Práh je vytvořen z dubové překližky a nerezové oceli.

Eco POLAR PASSIVE

- tloušťka křídla 79 mm
- tři těsnění po obvodu

Eco POLAR

- tloušťka křídla 68 mm
- dvě těsnění po obvodu

PŘÍSLUŠENSTVÍ V CENĚ DVEŘÍ

- Dva nezávislé bezpečnostní zámky třída 4 přizpůsobené pro dvě cylindrické vložky
- Tři závěsy 3D s možností regulace ve třech úrovních
- Teplý práh – **Porta ThermControl****
- U modelů s prosklením je použito teplé prosklení
- Zárubeň z dubové překližky

ZÁRUBEŇ

- Zárubeň (tl. 93 mm) je vyrobena z dubové vícevrstvé překližky
- Ze strany závěsů je instalován francouzský rám, který znemožňuje vylomení dveří

POZNÁMKY

- **Porta Synergy**** V případě montáže se světlíkem(ky), představuje zárubeň rám světlíku spolu s horním kompozitním nosníkem a dolním s prahem. Inovační metoda spojování světlíků eliminuje tepelné mosty a zjednodušuje systém montáže.
- ** Vyhrazený obchodní název.

ZA PŘÍPLATEK

- sada s jedním světlíkem
- sada s dvěma světlíky
- krytky na závěsy (komplet na jeden kus)
- úchyty
- cylindrické bezpečnostní vložky třídy B
- kliky CORTES, GLOBER
- lištový zámeček Porta KONTRAKT

(str. 183)

(str. 183)

(str. 183)

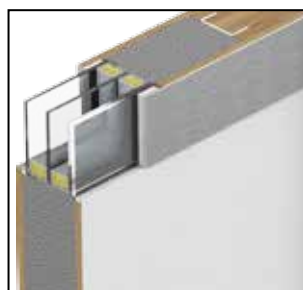

dvoukomorové bezpečnostní prosklení třídy P4 a rám z nerezové oceli



francouzský rám ze strany závěsů



dva vícečepové bezpečnostní zámky třídy 4 ENV



teplý práh Porta ThermControl**

Eco NORD

bezpečnostní zámky třída 4 ENV, bezpečnostní prosklení třída P4



Bud'te Eco, šetřete energii

Dveře kolekce Eco představují inovační technologii. Soubor hodnot šitých na míru, které vytváří nejvyšší kvalitu.

Eco NORD 3, Dub 5, pravý světlík

Ud = 1.1*
W/m²K
SOUČINTEL
PROSTUPU
TEPLA

3
ROKY
ZÁRUKY



Eco NORD 3, Dub 1

PŘÍKLADY SVĚTLÍKŮ



plné



model 1



DVOJITÉ
k pravým dveřím

Stranu světlíku určujeme z té strany, odkud jsou viditelné závěsy.



model 2



model 3



PRAVÉ
k pravým dveřím

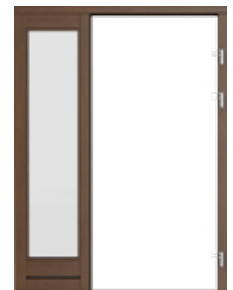

LEVÉ
k pravým dveřím



model 4



model 5



PLNÉ PRAVÉ
k pravým dveřím

DŮLEŽITÉ!

Rám z nerezové oceli z jedné strany.



BAREVNOST

Vodou ředitelný interiérový lak ★★★★★☆



Prizpůsobte barvu individuálním potřebám a zeptejte se na Porta KONTRAKT. Podrobnosti k nestandardním objednávkám, viz str. 198.



TEPLÁ MONTÁŽ Porta SaveEnergy

www.porta.com.pl/dm/portasaveenergy.wmv



DVEŘE ECO NORD
SPLŇUJÍ POŽADAVKY
STANDARDU NF 40



Označení CE umožňuje prodej zboží v EU

KONSTRUKCE KŘÍDLA

Rámo-vodková konstrukce zhotovená z dubové překližky. Povrch je pokrytý přírodní dýhou. V rámu křídla se nachází ocelový profil zvyšující pevnost konstrukce tloušťka křídla 68 mm. Dvě těsnění po obvodu. Jednokomorová okna (U=1,0 Wm²K) reflexní hnědá. Rámeček prosklení je vyroben z nerezové oceli z jedné strany dveří.

PŘÍSLUŠENSTVÍ V CENĚ DVEŘÍ

- Dva nezávislé bezpečnostní zámky třídy 4 ENV přizpůsobené pro dvě cylindrické vložky
- Tři závěsy 3D s možností regulace ve třech úrovních
- Teplý práh – **Porta ThermControl****
- U modelů s prosklením je použito teplé prosklení
- Zárubeň z dubové překližky

ZÁRUBEŇ

- Zárubeň (tl. 93 mm) je vyrobena z dubové vícevrstvé překližky
- Ze strany závěsů je instalován francouzský rám, který znemožňuje vylomení dveří

POZNÁMKY

- **Porta Synergy**** V případě montáže se světlíkem(ky), představuje zárubeň rám světlíku spolu s horním kompozitním nosníkem a dolním s prahem. Inovační metoda spojování světlíků eliminuje tepelné mosty a zjednodušuje systém montáže.
- ** Vyhrazený obchodní název.

ZA PŘÍPLATEK

- sada s jedním světlíkem
- sada s dvěma světlíky
- krytky na závěsy (komplet na jeden kus)
- úchyty
- cylindrické bezpečnostní vložky třídy B
- kličky CORTES, GLOBER
- lištový zámek Porta KONTRAKT

(str. 183)

(str. 183)

(str. 183)



dvoukomorové bezpečnostní prosklení třídy P4 a rám z nerezové oceli



francouzský rám ze strany závěsů



dva vícečepové bezpečnostní zámky třídy 4 ENV



teplý práh Porta ThermControl**

Balíčky PREMIUM



Eco POLAR PASSIVE 4, Antracit

Vyberte si svůj balíček příslušenství, šetřte energii



Eco POLAR PASSIVE, plně, Antracit

Níže představujeme návrhy balíčků Premium, dostupné v kolekcích vnějších dveří: Eco Polar, Eco Polar Passive, Eco Nord

FUNKCE PŘÍTLAČNÉHO MECHANISMU ZA POUŽITÍ LIŠTOVÉHO ZÁMKU WINKHAUS STV



PŘED zavřením ~ 5 mm

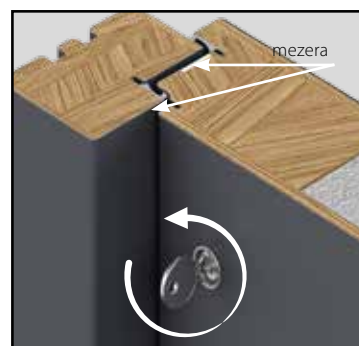

PO zavření ~ 3 mm

Mezera po uzavření zámku zvyšuje tepelnou izolaci křídla

VYTVOŘTE SI VLASTNÍ IDEÁLNÍ BALÍČEK, ABY VYHOVOVAL VAŠIM POTŘEBÁM, ZE VŠECH DOSTUPNÝCH PŘÍSLUŠENSTVÍ

CENY

- závěs Premium Simonswerk řady 4000 (3 ks.)
- lištový zámek s upínacím mechanismem Winkhaus STV
- miní rozeta*
- úchyt jednostranný jednoduchý o délce 1500 mm**
- Jednostranná klika a rozeta CORTES ve stříbrné barvě

* dostupný pouze u kolekce Eco Polar Passive

** dostupný pouze u kolekce Eco Polar a Eco Polar Passive

ENERGY
SAVINGECO
FRIENDLYMODERN
DESIGNQUALITY
100%WARRANTY
STANDARD**BALÍČEK PREMIUM – k dispozici u dveří Eco Nord, Eco Polar a Eco Polar Passive**

- Bezpečnost, ochranu proti vylomení a zvýšenou tepelnou izolaci poskytuje lištový zámek s upínacím mechanismem Winkhaus STV

- Diskrétní a estetická úprava díky závěsům Simonswerk řady 4000
- Oboustranná rukojeť a rozeta CORTES ve stříbrné barvě



Lištový zámek s upínacím mechanismem Winkhaus STV

- verze s kovanými háky
- regulace zachycení zámku



Závěs Premium Simonswerk řady 4000

- regulace 3D
- nosnost 160 kg.
- vyztužený proti vylomení
- záruka 30 let (200 tisíc cyklů)



Oboustranná klika a rozeta CORTES ve stříbrné barvě

BALÍČEK PREMIUM Plus – k dispozici u dveří Eco Polar a Eco Polar Passive

- Bezpečnost, ochranu proti vylomení a zvýšenou tepelnou izolaci poskytuje lištový zámek s upínacím mechanismem Winkhaus STV
- Diskrétní a estetická úprava díky závěsům Simonswerk řady 4000

- Jednostranná klika a rozeta CORTES ve stříbrné barvě
- Elegantní úchyt jednostranný jednoduchý o délce 1500 mm



Lištový zámek s upínacím mechanismem Winkhaus STV

- verze s kovanými háky
- regulace zachycení zámku



Závěs Premium Simonswerk řady 4000

- regulace 3D
- nosnost 160 kg.
- vyztužený proti vylomení
- záruka 30 let (200 tisíc cyklů)



Jednostranná klika a rozeta CORTES ve stříbrné barvě



Úchyt jednostranný jednoduchý o délce 1500 mm**

BALÍČEK PREMIUM Super Plus – k dispozici u dveří Eco Polar Passive

- Diskrétní a estetická úprava díky závěsům Simonswerk řady 4000
- Bezpečnost, ochranu proti vylomení a zvýšenou tepelnou izolaci poskytuje lištový zámek s upínacím mechanismem Winkhaus STV

- Jednostranná klika a rozeta CORTES ve stříbrné barvě
- Mini rozeta umocňující vizuální vjem
- Elegantní úchyt jednostranný jednoduchý o délce 1500 mm



Lištový zámek s upínacím mechanismem Winkhaus STV

- verze s kovanými háky
- regulace zachycení zámku



Závěs Premium Simonswerk řady 4000

- regulace 3D
- nosnost 160 kg.
- vyztužený proti vylomení
- záruka 30 let (200 tisíc cyklů)



Jednostranná klika a rozeta CORTES ve stříbrné barvě



Mini rozeta (vnější strana)*



Úchyt jednostranný jednoduchý o délce 1500 mm**

ROMA - ocelové zesílené dveře

bezpečnostní zámky třída 4 ENV, trny proti vylomení



Bezpečnostní zámky třída 4 ENV,
trny proti vylomení

ROMA Premium 1, Antracit

3
ROKY
ZÁRUKY



ROMA Premium 2, Zlatý Dub



plné



model 1



model 2



model 3



model 4



jednoduchý
úchyt (příklad)



zahnutý úchyt
(příklad)



dvoukřídlé dveře
(příklad)



plné*



model 1*



model 2*

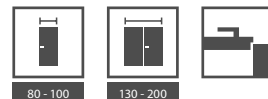

BAREVNOST

Ocelový plech laminovaný PVC ★★★★★☆

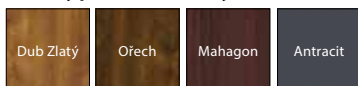

Polyesterová barva ★★★★★☆



Označení CE umožňuje prodej zboží v EU



Podívejte se na:
www.porta.com.pl/dm/roma.wmv

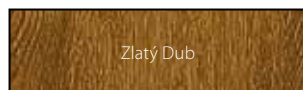

Zlatý Dub

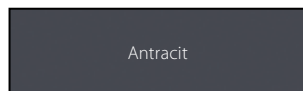

Antracit

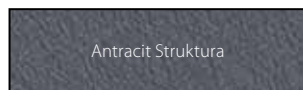

Antracit Struktura

druhy struktur

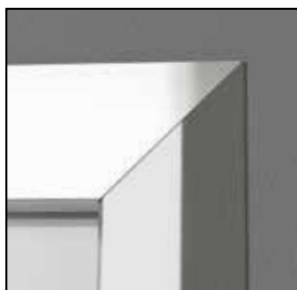

rám dostupný pro model 1 a 2

KONSTRUKCE KŘÍDLA

Vnitřní výplň rámové konstrukce tvoří termoizolační materiál o tloušťce 45 mm (verze STANDARD), nebo termoizolační materiál o tloušťce 50 mm s dodatečnou vrstvou desky HDF 3 mm (verze PREMIUM). Rám je oboustranně obložen pozinkovaným ocelovým plechem, pokrytým dřevovláknitým laminátem PVC nebo polyesterovou barvou. (pouze ROMA Premium).

PŘÍSLUŠENSTVÍ V CENĚ DVEŘÍ

- Dva nezávislé vícebodové zámky třídy 4 ENV přizpůsobené pro dvě cylindrické vložky
- Tři zesílené čepové závěsy stříbrné nebo zlaté barvy
- Tři bezpečnostní trny proti vylomení – verze STANDARD
- Čtyři bezpečnostní trny proti vylomení – verze PREMIUM
- Kovová skládaná zárubeň laminovaná PVC
- Kovová zárubeň natřená práškovou polyesterovou barvou (antracit struktura)
- U prosklených modelů (ROMA Standard Typ 1 bez prosklení) byla použita sada bezpečnostního skla reflex – kourové
- Dostupné modely s rámečky z nerezové oceli (rohovníky 45°)

ZÁRUBEŇ

- Verze STANDARD – kovová zárubeň z pozinkovaného ocelového plechu o tloušťce 1,5 mm pokrytého dřevovláknitým laminátem PVC
- Šířka profilu zárubně – 80 mm
- Verze PREMIUM – zárubeň s ocelově-dřevěnou konstrukcí je složena z lepené překližky a ocelového pozinkovaného plechu o tloušťce 1,5 mm pokrytého dřevovláknitým laminátem PVC nebo polyesterovou barvou (antracit struktura)
- Šířka profilu zárubně – 80 mm
- Zárubně jsou vyráběny a dodávány klientovi jako komplet prvků, jsou baleny do kartonu pro složení v místě montáže

POZNÁMKY

- Dveře vyžadují povolení pro jednorázové použití. (pouze ROMA Standard Typ 1).
- Pro venkovní dveře doporučujeme zajistit zastřešení.
- U dveří, které se otevírají ven, je zastřešení povinné.
- Podmínky montáže a používání venkovních dveří, viz str. 187.
- Pro prosklené dveře možnost volby směru otevírání.
- U dvoukřídých dveří je minimální šířka aktivního křídla „90“.

ZA PŘÍPLATEK

- kukátko stříbrné barvy
- jednoduchý úchyt
- zahnutý úchyt
- **SUPER CENA** práh z nerezové oceli
- ocelový plech laminovaný PVC antracit
- klika s kováním, horní kování

(str. 182)

Sada: křídlo + zárubeň

Tepelná propustnost
již od UD = 1,2 W/m²K



kovová konstrukce
verze STANDARD



dřevěno-kovová konstrukce verze
PREMIUM



07

TECHNICKÉ DVEŘE

Prohlédněte si v INVESTIČNÍM KATALOGU
nebo na www.portadoors.cz

Akustické 27 dB, 32 dB

Akustické 42 dB

Protipožární EI 30, EI 60

ENDURO

AQUA

Univerzální dveře k technickým místnostem

Metal BASIC

Kovové

Kovové EI 30, EI 60

Akustické 27 dB, 32 dB*



Akustické izolace
Rw (27-31)
Rw (32-36)

Fotografie představuje příklad netypické realizace Porta KONTRAKT, viz str. 198.

všechny dostupné modely viz str. 106

V ceně

- křídlo
- zárubeň

5
LET
ZÁRUKY



Model OFFICE 8, barva Nugát tmavý



zámek pro cylindrickou vložku



těsnění prahu pohyblivé
v křídle

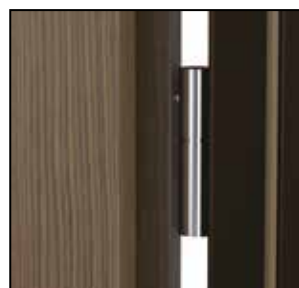

čepový závěs 27dB



BAREVNOST

Termofólie PVC (ploché a frézované/OFFICE) ★★★★★☆



* do vyčerpání zásob

Laminát CPL HQ 0,2 nebo 0,7 mm (ploché) ★★★★★☆



Laminát CPL HQ 0,7 mm (ploché) ★★★★★☆



* barvy k dispozici výhradně s kovovou zárubní

Přírodní dýha Standard (ploché a s rámečky) ★★★★★☆



Přírodní dýha Select (ploché) ★★★★★☆



Přírodní dýha Satin (ploché) ★★★★★☆

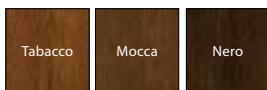

POZOR! Všechny přírodní dýhy lze zhotovit s vodorovnou nebo svislou strukturou dřeva (týká se křídla).

PŘÍSLUŠENSTVÍ

- Tři čepové závěsy
- Zámek přizpůsobený pro cylindrickou vložku
- Prahové automaticky padací těsnění
- Těsnění v zárubni
- Zárubeň

ZÁRUBEŇ

- Zárubeň Porta SYSTEM regulovaná (dveře 27 dB) nebo regulovaná zesílená (dveře 32 dB) viz str. 154
- Kovová rohová zárubeň, o šířce 100 mm
- Zárubeň PROJEKT, PROJEKT PREMIUM je k dispozici s Dokumentací jednorázového povolení (str. 176)

POZNÁMKY

- Technické schválení AT-15-4997/2011, ITB Varšava (Rw=27 dB).
- Technické schválení AT-15-3575/2009, ITB Varšava (Rw=32 dB).
- Prohlášení o shodě Nr ITB-0567/W.
- Třída akustické izolace Rw = 27 dB (rozsah 27 ÷ 31 dB) D1=25 dB.
- Třída akustické izolace Rw = 32 dB (rozsah 32 ÷ 36 dB) D1=30 dB.
- Minimální šířka křídla u modelů s rámečky: rámeček 1 – 444 mm, rámeček 2 – 644 mm, rámeček 3 – 468 mm, rámeček 4 – 744 mm.
- Rozměr „60“ pouze pro plochá křídla.

ZA PŘÍPLATEK

- rozměr „100“
- klika s kováním (str. 180)
- * potažení přírodní dýhou satin
- ** potažení přírodní dýhou satin
- **NOVINKA** – nové barvy lamináta CPL 0,7mm
- rámeček 1 (na 1 stranu, na dvě strany cena x 2)
- rámeček 2 (na 1 stranu, na dvě strany cena x 2)
- rámeček 3 (na 1 stranu, na dvě strany cena x 2)
- rámeček 4 (na 1 stranu, na dvě strany cena x 2)
- **POZOR!** vzory rámečků, viz str. 107
- stříbrná intarzie s fólií (na 1 stranu, na dvě strany cena x 2)
- stříbrná intarzie do přírodních dýh (na 1 stranu, na dvě strany cena x 2)
- **AKCE** – stříbrná nebo černá intarzie výhradně pro kolekci frézované OFFICE – týká se modelů 6–9
- rám z řeziva exotického dřeva (pouze u Rw 27 dB)
- rozšíření profilu kovové zárubně 80–100 mm
- rozšíření profilu kovové zárubně 101–150 mm
- rozšíření profilu kovové zárubně 151–270 mm
- rozšíření profilu kovové zárubně 271–390 mm
- montážní zápustky (kovová zárubeň)
- montážní kotvy (kovová zárubeň)

bez příplatku

bez příplatku

Akustické 42 dB*



Akustické izolace
Rw (42-46)

Fotografie představuje příklad netypické realizace Porta KONTRAKT, viz str. 198

všechny dostupné modely viz strana 106

V ceně

- křídlo
- zárubeň

5
LET
ZÁRUKY



Ploché, Ořech Modena 1



zámek pro cylindrickou vložku



těsnění prahu automatické



zesílené závěsy



zesílené závěsy



BAREVNOST

Termofólie PVC (ploché a frézované/OFFICE) ★★★★★☆



* do vyčerpání zásob

Laminát CPL HQ 0,2 nebo 0,7 mm (ploché) ★★★★★☆



Laminát CPL HQ 0,7 mm (ploché) ★★★★★☆



* barvy k dispozici výhradně s kovovou zárubní

Přírodní dýha Standard (ploché a s rámečky) ★★★★★☆



Přírodní dýha Select (ploché) ★★★★★☆

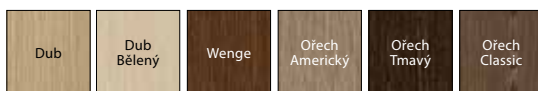

Přírodní dýha Satin (ploché) ★★★★★☆

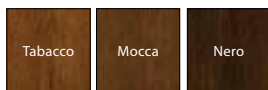

POZOR! Všechny přírodní dýhy lze zhotovit s vodorovnou nebo svislou strukturou dřeva (týká se křídla).

PŘÍSLUŠENSTVÍ

- Dva zesílené objektové závěsy, trzy zawiasy dla MDF (EI 30)
- Zámek přizpůsobený pro cylindrickou vložku
- Dvě prahová těsnění, automatická
- Gumové těsnění po obvodu v drážce křídla a zárubně
- Protipožární těsnění, které vlivem vysoké teploty zvětší svůj objem – výhradně kovová zárubeň a MDF (EI30)
- Zárubeň

ZÁRUBEŇ

- Regulovaná zesílená zárubeň Porta SYSTEM zesílena TYP DT-AW/PS pro tloušťku zdi v rozsahu od 120 mm do 300 mm. Trámy zárubně jsou vyrobeny z překližky
- Kovová zárubeň rohová TYP DT-AW/M se šířkou profilu 120 mm je zhotovena z ocelového plechu o tloušťce 1,5 mm
- Konstantní (fixní) zárubeň MDF 100 mm vybavena kapsami pro závěsy s regulací ve třech rovinách. Možnost provedení zárubně ve verzi s regulací přizpůsobenou šířce stěny (od šířky 160 mm) – v nabídce Porta KONTRAKT
- Zárubeň PROJEKT, PROJEKT PREMIUM je k dispozici s Dokumentací jednorázového povolení (str. 176)

POZNÁMKY

- Technické schválení AT-15-4997/2011, ITB Varšava.
- Prohlášení o shodě ITB-1493/W, ITB Varšava.
- Aby byly splněny podmínky technického schválení, je nutné u dveří s protipožární odolností po dobu 30 min. používat samozavírač.
- Dveře odolné proti požáru by měly být vybaveny štíty s rukojetí s ocelovým jádrem.
- Třída akustické izolace $R_w = 42$ dB (rozsah 42 ÷ 46 dB).

ZA PŘÍPLATEK

- rozměr „100“
- klika s kováním (str. 180)
- * potažení přírodní dýhou satin
- ** potažení přírodní dýhou satin
- **NOVINKA** – nové barvy lamináta CPL 0,7mm
- rámeček 1 (na 1 stranu, na dvě strany cena x 2)
- rámeček 2 (na 1 stranu, na dvě strany cena x 2)
- rámeček 3 (na 1 stranu, na dvě strany cena x 2)
- rámeček 4 (na 1 stranu, na dvě strany cena x 2)
- **POZOR!** vzory rámečků, viz str. 107
- stříbrná intarzie s fólií (na 1 stranu, na dvě strany cena x 2)
- stříbrná intarzie do přírodních dýh (na 1 stranu, na dvě strany cena x 2)
- **AKCE** – stříbrná nebo černá intarzie výhradně pro kolekci frézované OFFICE – týká se modelů 6–9 bez příplatku
- zesílení pod samozavírač v zárubni Porta SYSTEM
- rozšíření profilu kovové zárubně od 121 do 150 mm
- rozšíření profilu kovové zárubně od 151 do 270 mm
- rozšíření profilu kovové zárubně od 271 do 390 mm

Protipožární EI 30, EI 60



požární odolnost 30 min.,
60 min.

Protipožární EI 30

všechny dostupné modely viz strana 106

V ceně

křídlo
zárubeň

5
LET
ZÁRUKY



model 3, Dub 4



ploché



model 2
(EI 60)



model 3
(EI 30, EI 30 soft)



příklady prosklení v návrhu smlouvy



BAREVNOST

Fólie Portasynchro 3D (ploché) ★★★★★☆



Fólie Portaperfect 3D (ploché) ★★★★★☆



Termofólie PVC (ploché a frézované/OFFICE) ★★★★★☆



* do vyčerpání zásob

Laminát CPL HQ 0,2 nebo 0,7 mm (ploché) ★★★★★☆

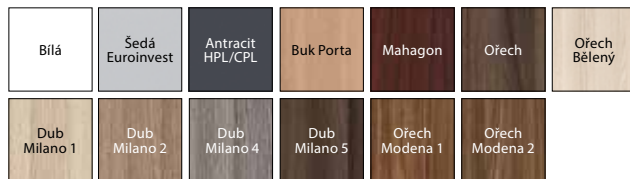

Laminát CPL HQ 0,7 mm (ploché) ★★★★★☆



* barvy k dispozici výhradně s kovovou zárubní

Přírodní dýha Standard (ploché a s rámečky) ★★★★★☆



Přírodní dýha Select (ploché) ★★★★★☆

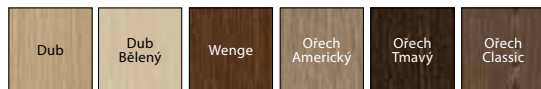

Přírodní dýha Satin (ploché) ★★★★★☆

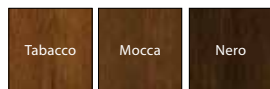

POZOR! Všechny přírodní dýhy lze zhotovit s vodorovnou nebo svislou strukturou dřeva (týká se křídla).

PŘÍSLUŠENSTVÍ

- Tři (EI 30) nebo čtyři (EI 30 SOFT, EI 60) závěsy
- Zámek přizpůsobený pro cylindrickou vložku
- Ohnivzdorné sklo (stálá šířka, nezávislá na rozměru křídla)
- Protipožární těsnění (vlivem vysoké teploty zvětší svůj objem) v křídle
- Prahové pohyblivé těsnění v křídle
- Zárubeň s protipožárním těsněním

ZÁRUBEŇ

- Konstantní (fixní) zárubeň MDF 100 mm a regulovaná (min. 160 mm) (EI 30, EI 30 SOFT) vybavena regulovanými závěsy – objektivně pro EI 30 a čepově regulované pro EI 30 SOFT
- Dřevěná zárubeň 100 mm (EI 60) je zhotovena z trojvrstvé borovicové překližky, je vybavena regulovanými čepovými závěsy
- Kovová rohová zárubeň o šířce profilu 100 mm je zhotovena z ocelového, oboustranně žárově pozinkovaného plechu, o tloušťce 1,5 mm. Je vybavena zesílením pod samozavírač, montážními hmoždinkami a tříprvkovými závěsy
- Zárubeň PROJEKT, PROJEKT PREMIUM (str. 176)

POZNÁMKY

- Technické schválení č. AT-15-3575/2009 a Prohlášení o shodě č. ITB-0567/W, ITB Varšava (EI 30). Technické schválení AT-15-6103/2013 a Prohlášení o shodě č. ITB-1762/W, ITB Varšava (EI 60).
- Aby byly splněny podmínky Technického schválení, je nutné u dveří s protipožární odolností používat samozavírač.
- Dveře odolné proti požáru by měly být vybaveny štíty s ocelovým jádrem.
- Třída akustické izolace $R_w = 32$ dB (rozsah 32 ÷ 36 dB).
- Rozměr „60“ není dostupný pro kolekci frézované OFFICE. Minimální šířka křídla s rámečky: rámeček 1 – 444 mm, rámeček 2 – 644 mm, rámeček 3 – 468 mm, rámeček 4 – 744 mm
- Rozměr „100“ je pro EI 60 nedostupný ve standardní nabídce – vyžaduje individuální dohodu (Porta KONTRAKT)
- EI 30 SOFT nejsou dostupné ve dvoukřídle verzi.
- Zárubeň Projekt PREMIUM dostupná je k dispozici s Dokumentací jednorázového povolení.

ZA PŘÍPLATEK

- rozměr „100“
- klika s kováním
- * potažení přírodní dýhou satin
- ** potažení přírodní dýhou satin
- **NOVINKA** – nové barvy laminátů CPL 0,7mm
- rámeček 1 (na 1 stranu, na dvě strany cena x 2)
- rámeček 2 (na 1 stranu, na dvě strany cena x 2)
- rámeček 3 (na 1 stranu, na dvě strany cena x 2)
- rámeček 4 (na 1 stranu, na dvě strany cena x 2)
- **POZOR!** vzory rámečků, viz str. 107
- stříbrná intarzie s fólií (na 1 stranu, na dvě strany cena x 2)
- stříbrná intarzie do přírodních dýh (na 1 stranu, na dvě strany cena x 2)
- **AKCE** – stříbrná nebo černá intarzie výhradně pro kolekci frézované OFFICE – týká se modelů 6–9
- čtvrtkruhová lišta, krycí lišty
- profil kovové zárubně od 80 do 100 mm
- rozšíření profilu kovové zárubně od 101 do 150 mm
- rozšíření profilu kovové zárubně od 151 do 270 mm
- rozšíření profilu kovové zárubně od 271 do 390 mm

(str. 180)

bez příplatku
(str. 184)
bez příplatku

ENDURO



Fotografie představuje příklad netypické realizace Porta KONTRAKT, viz str. 198

Vnitřní technické dveře nejvyšší kvality, třídy odolnosti proti otěru a vnějším vlivům, s použitím speciálně profilované lišty z nerezové oceli a mim ořádně odolného laminátu HPL nebo CPL.

V ceně

- křídlo
- Záručeň

5
LET
ZÁRUKY

10
LET
ZÁRUKY
KONTRUKCE



ENDURO 3, Antracit



plné



model 1



model 2



model 3



model 4

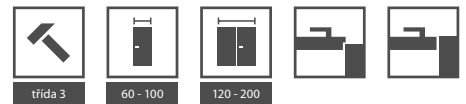

BAREVNOST

Laminát HPL a CPL 0,7 ★★★★★

Bílá	Sedá Euroinvest	Světle žlutá	Antracit HPL/CPL	Mahagon	Ořech	Buk Porta
Dub Milano 1	Dub Milano 2	Dub Milano 4	Dub Milano 5	Ořech Bělený	Ořech Modena 1	Ořech Modena 2

PŘÍKLADOVÉ UPLATNĚNÍ DVEŘÍ ENDURO:

- Laboratoře
- Dentistické ordinace
- Nemocnice



jednoduchý úchyt



horní panel



dolní panel



dolní ventilační panel



ventilační mřížka

PŘÍSLUŠENSTVÍ

- Tři zesílené čepové tříprvkové závěsy (u kyvných dveří z nerezové oceli)
- U kyvné verze dva („60“), tři („70“, „80“) nebo čtyři („90“) závěsy
- Bezpečnostní tvrzené sklo čiré nebo matné
- Zámek dostupný ve třech variantách: pro dózický klíč, pro WC sadu nebo přizpůsobený pro cylindrickou vložku
- Má zesílení pod samozavírač
- Zárubeň

ZÁRUBEŇ

- Kovová rohová zárubeň, se šířkou profilu 100 mm je zhotovena z ocelového, oboustranně pozinkovaného plechu, o tloušťce 1,2 mm. Je vybavena třemi zesílenými tříprvkovými závěsy, gumovým obvodovým těsněním, šesti montážními hmoždinkami. Zárubeň je práškově lakovaná základní barvou na barvu bílou (RAL 9016), šedou (RAL 7047), hnědou (RAL 8028), krémovou (RAL 1001) nebo antracit HPL/CPL
- Možnost objednání zárubně ve dvou verzích:
 - k osazení na hotovou podlahu – úroveň „0“
 - k zalití do podlahy – úroveň „-30“

POZNÁMKY

- Technické schválení AT-15-3691/2012, ITB Varšava.
- **POZOR!** Nový montážní systém lišty na hranu bez zásahu do struktury povrchnosti.
- Maximální velikost vyvažovacího křídla je „90“.

ZA PŘÍPLATEK

- rozměr „100“
- profil zárubně od 80 do 100 mm
- rozšíření profilu zárubně od 106 do 150 mm
- rozšíření profilu zárubně od 155 do 270 mm
- rozšíření profilu zárubně od 275 do 390 mm
- horní panel (komplet na dvě strany)
- dolní panel (komplet na dvě strany)
- dolní ventilační panel (komplet na dvě strany)
- ventilační mřížka (komplet na dvě strany)
- jednoduchý úchyt (komplet na jednu stranu)
- provedení v kyvné verzi
- klika s kováním (EDEL)

bez příplatku

(str. 180)

AQUA



AQUA 4, ventilační mřížka, Modrá

Konstrukce dveří umožňuje jejich použití ve všech typech místností, kde dochází k bezprostřednímu kontaktu s vodou.

5
LET
ZÁRUKY



AQUA 4, Modrá

V ceně

- křídlo
- zárubeň
- vodotěsná konstrukce



plné



model 1



model 2



model 3



model 4



třída 1



60 - 100



třída 2



BAREVNOST

Laminát HPL ★★★★★



PŘÍKLADOVÉ UPLATNĚNÍ DVEŘÍ AQUA :

- SPA
- Bazény
- Aquaparky

PŘÍSLUŠENSTVÍ

- Dva závěsy vyrobené z nerezové oceli
- Bezpečnostní tvrzené sklo čiré nebo matné
- Zámek z nerezové oceli je dostupný ve třech variantách: pro dózický klíč, pro WC sadu nebo přizpůsobený pro cylindrickou vložku
- Zárubeň

ZÁRUBEŇ

- Rohová zárubeň velká, se šířkou profilu 105 mm je zhotovena z ocelového, oboustranně pozinkovaného plechu o tloušťce 1,2 mm.
- Je vybavena dvěma závěsy, gumovým obvodovým těsněním, šesti montážními hmoždinkami. Je práškově lakovaná základní barvou na bílou barvu (RAL 9016), šedou (RAL 7047) nebo modrou (RAL 5005).
- Možnost objednání zárubně v jedné ze dvou verzích
 - k osazení na hotovou podlahu – úroveň „0“
 - k zalití do podlahy – úroveň „-30“.

POZNÁMKY

- Technické schválení AT-8813/2011, ITB Varšava.
- Možnost instalování samozavírače.
- V chlorovaném prostředí je vyžadováno použití mřížek AQUA místo nerezových mřížek.

ZA PŘÍPLATEK

- rozměr „100“
- mřížka z nerezové oceli
- profil zárubně od 80 do 100 mm
- rozšíření profilu zárubně od 106 do 150 mm
- rozšíření profilu zárubně od 155 do 270 mm
- rozšíření profilu zárubně od 275 do 390 mm
- klika s kováním (EDEL)

bez příplatku

(str. 180)

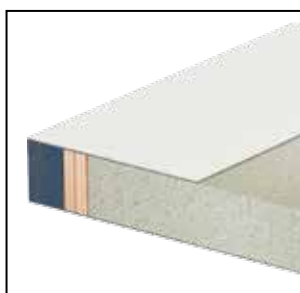

průřez křídla

Univerzální dveře k technickým místnostem



Pozinkované, pevné univerzální dveře se dokonale osvědčují v technických, průmyslových prostorech, také ve sklepě, na půdě či u kójí.

Univerzální dveře k technickým místnostem, Šedá

V ceně

- křídlo
- Zárubeň
- klika
- zámek

5
LET
ZÁRUKY

Pravé nebo levé?
Univerzální!



Průmyslový vzor W.121254



POZINKOVANÝ
PLECH

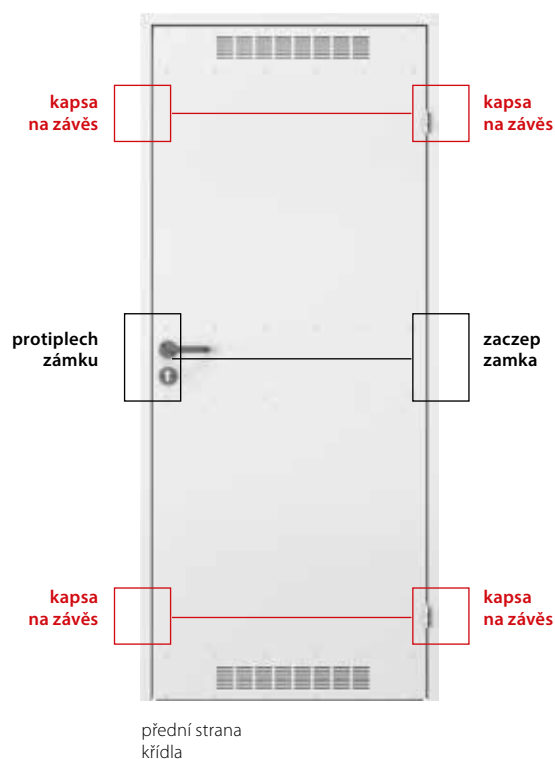

zadní strana křídla





levé/pravé



70 - 90



BAREVNOST

Pozinkovaný plech ★★★★★☆



Polyesterová barva ★★★★★☆

Bílá (RAL 7035)	Šedá (RAL 7047)	Krémová (RAL 1001)	Hnědá (RAL 8028)	Antracit HPL/CPL
--------------------	--------------------	-----------------------	---------------------	---------------------

PŘÍSLUŠENSTVÍ

- ekonomická, plastová klika s kulatým kováním a rozetou
- kovová rohová zárubeň

ZÁRUBEŇ

- Kovová rohová zárubeň se šířkou profilu 48 mm je zhotovena z ocelového oboustranně žárově pozinkovaného plechu o síle 0,8 mm.

POZNÁMKY

- Dveře vyžadují schválení jednotlivého použití.
- Díky symetrické konstrukci dveří a univerzálnímu kování (zámek, závěsy) je možné je osadit jako levé i pravé.
- Kovová pozinkovaná deska zesílená na třech úrovních.



4 PŘEDNOSTI V 1
PROHLÉDNĚTE SI VÍCE



www.porta.com.pl/dm/universalne_montaz.wmv



klika



ventilační mřížka

Metal BASIC



Ekonomické řešení při zachování vysokých provozních parametrů. Konstrukce z pozinkované oceli zaručuje pevnost a spolehlivost.

Metal BASIC plné, Šedá (RAL 7035)

V ceně

- křídlo
- zárubeň
- kliky
- konstrukce z pozinkované oceli

5
LET
ZÁRUKY

P
POZINKOVANÝ
PLECH



Metal BASIC plné, Pozinkovaný plech



zámek a kliky



kovová zárubeň



čepové závěsy



drážka



80 - 100

BAREVNOST

Potahovaná ocel ★★★★★☆

Bílá (RAL 9016)	Sedá (RAL 7035)
--------------------	--------------------

Pozinkovaný plech ★★★★★☆



PŘÍSLUŠENSTVÍ

- Dva čepové závěsy standard
- Zámek pro cylindrickou vložku
- Sada klik s kováním

ZÁRUBEŇ

- Kovová rohová zárubeň se šířkou profilu 44 mm (jako malá rohová) je zhotovena z ocelového, oboustranně pozinkovaného plechu o síle 1,2 mm. Je vybavena přimykavým těsněním.
- Zárubeň je vyrobena jako směrová (pravá/levá) k osazení na hotovou podlahu.

POZNÁMKY

- Dveře vyžadují schválení jednotlivého použití.

Kovové



Dveře jsou vynikající ochrana proti šíření požáru v našich garážích, sklepech, dílnách, a ve velkých halách a skladech. Mohou být použity jako vnější dveře.

Kovové, plné, Šedá (RAL 7047)

5
LET
ZÁRUKY

P
POZINKOVANÝ
PLECH



Kovové, 1 Šedá

V ceně

- křídlo
- konstrukce z pozinkované oceli



Kovové plné
plné



Kovové 1



Kovové 2



Kovové 3



Kovové 4



Kovové 5



třída 3



60 - 100



120 - 200



BAREVNOST

Polyesterová barva ★★★★★☆

Bílá (RAL 7035)	Sedá (RAL 7047)	Krémová (RAL 1001)	Hnědá (RAL 8028)	Antracit HPL/CPL
--------------------	--------------------	-----------------------	---------------------	---------------------

Ocelový plech laminovaný PVC ★★★★★☆

Dub Zlatý	Ořech	Mahagon	Antracit
-----------	-------	---------	----------

Kyselinovzdorná ocel ★★★★★★



PŘÍSLUŠENSTVÍ

- Dva čepové závěsy standard (tři závěsy v křídle rozměru „100“)
- Zámek pro cylindrickou vložku
- Bezpečnostní tvrzené sklo čiré nebo matné

ZÁRUBEŇ

- Rohová zárubeň velká skládací z kartáčované nerezové oceli (odolné vůči kyselině)
- Kovové zárubně

POZNÁMKY

- Technické schválení AT-15-8081/2009, ITB Varšava.
- Křídla s polystyrenovou výplní nejsou k dispozici ve verzi s povrchovou úpravou.
- Pro křídla potažená PVC laminátem prosklení jen s plochým nerezovým rámem.
- Možnost libovolné kombinace rozměrů křídel ve dvoukřídlých dveřích.
- Dvojitá křídla z nerezové oceli jsou k dispozici pouze v nabídce Porta KONTRAKT.

ZA PŘÍPLATEK

- rozměr „100“ (Křídla z pozinkované oceli)
- rozměr „100“ (Křídla z kyselinovzdorné oceli)
- laminát PVC
- ventilační otvory nebo mřížka (křídla z pozinkované oceli)
- klika s kováním (EDEL)

(str. 180)

Kovové EI 30, EI 60



Požární odolnost 30 min.,
60 min.

Kovové EI 30 3, Antracit (RAL 7024)

5
LET
ZÁRUKY

P
POZINKOVANÝ
PLECH



Kovové EI 30, model 1, Šedá 7047

V ceně

- křídlo
- zárubeň
- kliky
- konstrukce z pozinkované oceli



EI 30 plně



EI 30 model 1



EI 30 model 2



EI 30 model 3

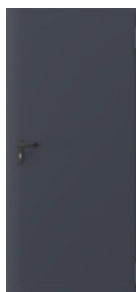

EI 60 plně



EI 60 model 1



EI 60 model 2



EI 60 model 3



BAREVNOST

Polyesterová barva ★★★★★☆

Bílá (RAL 7035)	Sedá (RAL 7047)	Krémová (RAL 1001)	Hnědá (RAL 8028)	Antracit HPL/CPL
--------------------	--------------------	-----------------------	---------------------	---------------------

UPLATNĚNÍ KOVOVÝCH DVEŘÍ EI30, EI60:

- Všude tam, kde to vyžadují předpisy stavebního zákona.

PŘÍSLUŠENSTVÍ

- Dva tříprvkové závěsy, jeden z nich je závěs nosný a druhý, díky vestavěné pružině, funguje jako samozavírač dveří
- Zadlabací zámek se západkou pro cylindrickou vložku
- Hrot proti vysazení
- Sada klik se štitky
- Ohnivzdorné průhledné sklo

ZÁRUBEŇ

- Kovová rohová zárubeň se šířkou profilu 84 mm (EI30) a 110 mm (EI60). Je vyrobena z ocelového, oboustranně žárově pozinkovaného plechu, o tloušťce 1,5 mm. Je vybavena dorazovým a zpěnitelným těsněním.
- Možnost objednání kovové zárubeň ve dvou verzích:
 - směrová zárubeň (pravá/levá) - k osazení na hotovou podlahu – úroveň „0“, práh za příplatek (EI 30 a EI 60).
 - univerzální zárubeň - k zalití do podlahy – úroveň „-30“ – je vybavena prahovým prvkem (EI 30).

POZNÁMKY

- Kovové dveře EI30 – Technické schválení AT-15-7236/2013, ITB Varšava.
- Kovové dveře EI60 vyžadují schválení jednotlivého použití.
- Aby byly splněny podmínky schválení pro dveře k vnějšímu použití, je u prosklených modelů nezbytné použití skla se speciálními parametry - cena a termín realizace je k ujednání s obchodním oddělením Porta, viz str. 198.

ZA PŘÍPLATEK

- rozměr „100“ pro kovová křídla EI60
- ohnivzdorné kukátko
- kovový práh
- zesílení pro doplňkový samozavírač



samozavírací závěs



rámeček

Použití technických dveří Porta

Mechanická třída				Bezpečnost			Ohnivzdornost Kouřotěsnost			Zvukotěsnost				Speciální
třída 1	třída 2	třída 3	třída 4	třída 2	třída 3	třída C	EI 30	EI 60	Sa, Sm	Rw 27dB D _v 25	Rw 32dB D _v 30	Rw 37dB D _v 35	Rw 42dB D _v 40	třída 2

INTERIÉROVÉ DVEŘE

Deskové	●	○	●	○	○	○	○	○	○	○	○	○	○	○	○
Rámové	○	●	○	○	○	○	○	○	○	○	○	○	○	○	○
Kovové lakované	●	●	●	○	○	○	○	○	○	○	○	○	○	○	○
Kovové z nerezové oceli	●	●	●	○	○	○	○	○	○	○	○	○	○	○	○







VSTUPNÍ VNITŘNÍ DVEŘE

GRANIT	○	○	○	●	○	●	●	● typ II	○	●	○	●	○	○	○
GRANIT PS	○	○	○	●	○	●	○	● typ II	○	●	○	●	○	○	○
AGAT	○	○	●	○	○	○	○	○	○	○	○	●	○	○	○
OPAL	○	○	●	○	●	○	○	○	○	○	○	●	○	○	○
KWARC	○	○	○	○	●	○	○	●	○	●	○	●	○	○	○



TECHNICKÉ DVEŘE

EI 30	○	○	●	○	○	○	○	●	○	●	○	●	○	○	○
Kovové EI 30	○	●	○	○	○	○	○	●	○	○	○	○	○	○	○
EI 60	○	○	●	○	○	○	○	○	●	●	○	●	○	○	○
27 dB	○	○	●	○	○	○	○	○	○	○	○	●	○	○	○
32 dB	○	○	●	○	○	○	○	○	○	○	○	○	●	○	○
37 dB	○	○	●	○	○	○	○	● bez PS	○	● bez PS	○	○	○	●	○
42 dB	○	○	●	○	○	○	○	● bez PS	○	● bez PS	○	○	○	○	●
AQUA	●	○	○	○	○	○	○	○	○	○	○	○	○	○	●
ENDURO	○	○	●	○	○	○	○	○	○	○	○	○	○	○	○



Použití technických dveří Porta

PŘÍKLAD POUŽITÍ	PARAMETRY	PORTA DOPORUČUJE
Vstupní dveře do bytů		OPAL, GRANIT typ 1 a 2, GRANIT PS typ 1 a 2
Vstupní dveře do bytů		AGAT, OPAL, KWARC, GRANIT typ 1 a 2, GRANIT PS typ 1 a 2
Vstupní dveře do bytů v budynkách v budovách s výškou nad 25 m (od 9. patra)		KWARC, GRANIT, GRANIT PS typ 2
Dveře mezi protipožárními zónami (budovy bez protipožárních předsíní)		EI 30, EI 60
Dveře do kotelen		EI 60
Dveře do garáží (netýká se jednogeneračních budov)		EI 30, EI 60

HOTELY, REKREAČNÍ STŘEDISKA, PENZIONY, ATD

PŘÍKLAD POUŽITÍ	PARAMETRY	PORTA DOPORUČUJE
Dveře do pokojů v nízkých budovách (do 4. patra)	podle projektu	27 dB, 32 dB, 42 dB, EI 30, EI 60
Dveře do pokojů ve vysokých budovách (od 4. patra)		EI 30, EI 60, 42 dB
Dveře mezi protipožárními zónami (budovy bez protipožárních předsíní)		EI 30, EI 60

OBYTNÉ BUDOVY

PŘÍKLAD POUŽITÍ	PARAMETRY	PORTA DOPORUČUJE
Pokoje určené k práci	podle projektu	27 dB
Pokoje do práce vyžadující koncentraci	podle projektu	27 dB, 32 dB
Ředitelské kanceláře	podle projektu	27 dB, 32 dB, 42 dB
Lékařské ordinace		27 dB, 32 dB, 42 dB
Dveře mezi protipožárními zónami (budovy bez protipožárních předsíní)		EI 60

POZOR! Výše uvedená tabulka obsahuje obecné protipožární požadavky týkající se budov; parametry, které jsou v ní uvedeny, je nutné prověřit a přizpůsobit individuálně k danému objektu. Na základě nařízení ministra infrastruktury ze dne 12. dubna 2002 o technických podmínkách, kterým musí odpovídat budovy a jejich situování (zákon č. 75/2002 Sb., pol. 690).



ZÁRUBNĚ SVĚTLÍKY

MINIMAX

Porta SYSTEM

Porta SYSTEM ELEGANCE

Zárubeň LEVEL

Porta RENOVA

Porta SYSTEM GK

Villadora RETRO

Villadora MODERN

Světlíky

Zárubeň regulovaná

Zárubeň regulovaná PS „na hranu“

Rohová zárubeň MALÁ, VELKÁ

Rohová VELKÁ zárubeň SKLÁDANÁ

PROJEKT, PROJEKT Premium

MINIMAX

K polodrážkovým dveřím

Zárubně jsou doporučovány k použití všude tam, kde není vyžadována regulace rozsahu stěny.

Zárubně 100 mm představují komplet ke všem interiérovým křídélům.

Zárubně 60 mm jsou dostupné k interiérovým křídélům s fólií Portadecor a Portasynchro 3D.

BAREVNOST

Portadecor
Portasynchro 3D
Portacortex
Super Matt

★★★

Portadur
PVC imitace dřeva
Přírodní dýha Standard
Přírodní dýha Satin
Přírodní dýha Select
Akrylová barva UV

★★★★

Portaperfect 3D
CPL HQ

★★★★★

5
LET
ZÁRUKY

PRŮŘEZ ZÁRUBNĚ



60 mm,
základní verze
(bez krycích lišt)



60 mm,
Fólie nebo CPL
(s krycími lištami)



100 mm,
Fólie a CPL nebo přírodní dýha
(s krycími lištami)

PŘÍKLADY MONTÁŽE

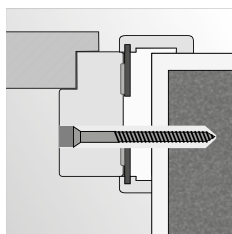

montáž do pěny a kotvy
do zděné stěny

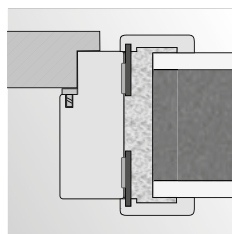

montáž do pěny
do zděné stěny

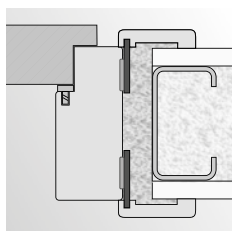

montáž do pěny
do stěny ze sádrokartonové desky

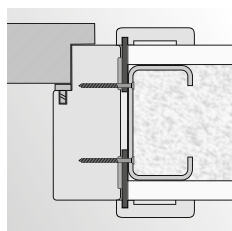

montáž na vrtvy
do stěny ze sádrokartonové desky

KONSTRUKCE ZÁRUBNĚ

Zárubeň se skládá z:

- vodorovného nosníku a dvou svislých nosníků zhotovených z desky MDF, vybavených příslušným kováním a příslušenstvím,
- obložkových lišt (za příplatek),
- čtvrtkruhové lišty (za příplatek).

Zárubeň je vyráběna a dodávána klientovi v podobě kompletu prvků určených ke složení na místě montáže.

Zárubeň Minimax pro křídla Porta GRANDE je potažena podkladovou fólií a povrchově upravena emailem RAL vytvrzeným UV.

PŘÍSLUŠENSTVÍ – V CENĚ ZÁRUBNĚ MINIMAX 60 MM

(dostupné pouze s fóliemi Portadecor)

- Tři čepové závěsy standard nebo závěsy PRIME za příplatek
- Tři závěsy v zárubni o rozměrech „100“
- Zarážky
- Hmoždinky, záslepky
- Kryty zabezpečující spodní část zárubně před vlhkostí

PŘÍSLUŠENSTVÍ – V CENĚ ZÁRUBNĚ MINIMAX 100 MM

Fólie:

- Tři čepové závěsy standard nebo závěsy PRIME za příplatek
- Tři závěsy v zárubni o rozměrech „100“ a ve všech rozměrech zárubně s fóliemi Portadur

Přírodní dýhy:

- Tři komplety závěsů standard
- Gumové těsnění po obvodu zárubně
- Kryty zabezpečující spodní část zárubně před vlhkostí

ROZMĚR ZÁRUBNĚ, viz str. 196, Tabulka 7

Šířka 60 mm a šířka 100 mm

„60“, „70“, „80“, „90“, „100“ a libovolná kombinace těchto rozměrů u dvoukřídlych dveří

POZNÁMKY

- Technické schválení AT-15-5664/2012, ITB Varšava.
- Montáž zárubně se provádí v místnostech se zcela dokončenými stěnami (např. tapety) a podlahou (např. parkety).
- Zárubeň o šířce 100 mm lze rovněž objednávat ve verzi „tunel“ (tzn. v provedení bez drážky a těsnění, závěsů a protiplechu k zámku).

ZA PŘÍPLATEK

- krycí ploché nebo zaoblené krycí lišty (str. 184)
- čtvrtkruhová lišta (str. 184)
- závěsy PRIME
- zárubeň, lišty: potažené přírodní dýhou Bílý Dub (RAL 9016)
- čtvrtkruhová lišta potažená přírodní dýhou Bílý Dub (RAL 9016)

Porta SYSTEM

Regulovaná zárubeň s lištami 60 mm a 80 mm

Snadná montáž. Regulovaná zárubeň Porta SYSTEM může být zkompletována se všemi druhy interiérových křídel.

Modul Retro Vám umožní docílit zcela odlišné a nové stylizace dveří.

BAREVNOST

Portadecor
Portasynchro 3D
Portacortex
Super Matt

★★★

Portadur
PVC imitace dřeva
Přírodní dýha Standard
Přírodní dýha Satin
Přírodní dýha Select
Akrylová barva UV

★★★★

Portaperfect 3D
CPL HQ

★★★★★

5
LET
ZÁRUKY

PRŮŘEZ ZÁRUBNĚ



Porta SYSTEM

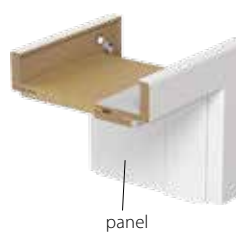

Porta SYSTEM
+ Regulující panel*



Porta SYSTEM
+ Modul RETRO

ROZSAH REGULACE ZÁRUBNĚ



minimum



maximum

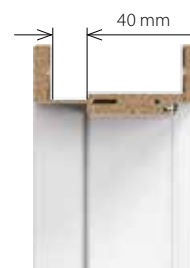

maximální zárubeň s širokým perem
volitelně za příplatek

ROZSAH ŠÍŘKY REGULAČNÍHO PANELU



základní verze



verze s regulačním panelem
(80, 160 mm)

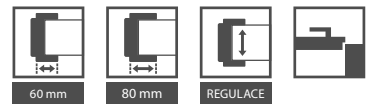

KONSTRUKCE ZÁRUBNĚ

Zárubeň se skládá z:

- hlavních nosníků: vodorovného a dvou svislých zhotovených z materiálů na bázi dřeva,
- obložkových lišt (60, 80 mm).

Zárubeň Porta SYSTEM je vyráběna a dodávána klientovi v podobě kompletu prvků určených pro složení na místě montáže.

Porta SYSTEM pro křídla Porta GRANDE je potažena podkladovou fólií a povrchově upravena emailem RAL vytvrzeným UV.

PŘÍSLUŠENSTVÍ – V CENĚ ZÁRUBNĚ

Fólie:

- Tři čepové závěsy standard nebo závěsy PRIME za příplatek
- Tři závěsy v zárubni o rozměrech „100“

Přírodní dýhy:

- Tři čepové závěsy standard nebo závěsy PRIME za příplatek
- Tři komplety závěsů PRIME v zárubni s rozměrem „90“ a „100“ a se všemi přírodními dýhami select
- Gumové těsnění po obvodu zárubně

ROZMĚR ZÁRUBNĚ, viz str. 196, Tabulka 7

Pro rozpětí šířky zdi (A-K) „60“, „70“, „80“, „90“, „100“, „110“ a „120“ ÷ „200“ a jednokřídlé „60“ ÷ „90“ s bočním panelem „40“

Rozsah tloušťky zdi:

A–75÷95 mm, B–95÷115 mm, C–120÷140 mm, D–140÷160 mm, E–160÷180 mm,
F–180÷200 mm, G–200÷220 mm, H–220÷240 mm, I–240÷260 mm, J–260÷280 mm,
K–280÷300 mm

POZNÁMKY

- Technické schválení AT-15-5664/2012, ITB Varšava.
- Montáž zárubně se provádí v místnostech se zcela dokončenými stěnami (např. tapety) a podlahou (např. parkety).
- Zárubeň lze rovněž objednávat ve verzi „tunel“ (tzn. v provedení bez drážky a těsnění, závěsů a protiplechu k zámku).
- Modul RETRO není dostupný v povrchové úpravě CPL HQ.

ZA PŘÍPLATEK

- zesílení pro samozavírač
- potažení přírodní dýhou Bílý Dub (RAL 9016)
- potažení přírodní dýhou Bílý Dub (RAL 9016) pro retro lišty
- potažení přírodní dýhou Bílý Dub (RAL 9016) pro korunu
- závěsy PRIME

¹ Týká se pouze zárubně s přírodní dýhou.

Porta SYSTEM ELEGANCE

Regulovaná bezpoldrážková zárubeň s lištami 80 mm

Interiérová zárubeň doporučovaná pro dveřní křídla připravená v bezpoldrážkové verzi. Regulovaná zárubeň pro snadnou montáž.

BAREVNOST

Portadecor
Portasynchro 3D
Portacortex
Super Matt

★★★

Portadur
PVC imitace dřeva
Přírodní dýha Standard
Přírodní dýha Satin
Přírodní dýha Select
Akrylová barva UV

★★★★

Portaperfect 3D
CPL HQ

★★★★★

5
LET
ZÁRUKY

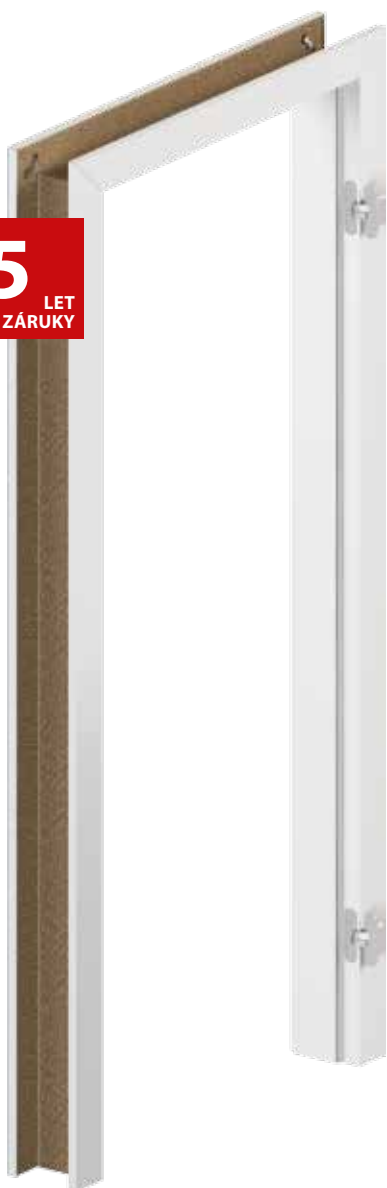

PRŮŘEZ ZÁRUBNĚ



profil zárubně
– široká lišta 80 mm

minimum

maximum



závěs standard (zavřené dveře)*



závěs standard (otevřené dveře)*



závěs 3D (zavřené dveře)



závěs 3D (otevřené dveře)

ZÁRUBEŇ DOPORUČOVANÁ PRO KOLEKCI KŘÍDEL PORTA GRANDE

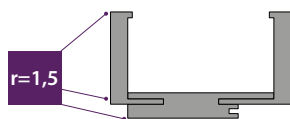

zárubeň PS ELEGANCE pro kolekci Porta GRANDE

KONSTRUKCE ZÁRUBNĚ

Zárubeň se skládá z:

- hlavních nosníků: vodorovného a dvou svislých zhotovených z materiálů na bázi dřeva a vybavených nezbytnými prvky kování a příslušenstvím, obložkových lišt.
- Poloměr krycí lišty „na hranu“ pro přírodní dýhy Standard, Select, Satin. Poloměr krycí lišty 1,5 mm pro fólie: Portadecor, Portasynchro 3D, Portadur a Portacortex, Super Matt, Portaperfect 3D. Poloměr krycí lišty 3 mm pro laminát: CPL HQ 0,2 mm a PVC imitace dřeva.
- Zárubeň Porta SYSTEM ELEGANCE je vyráběna a dodávána klientovi jako komplet prvků určených pro složení na místě montáže.
- PS ELEGANCE pro křídla Porta GRANDE je potažena podkladovou fólií a povrchově upravena emailem RAL vytvrzeným UV.

PŘÍSLUŠENSTVÍ – V CENĚ ZÁRUBNĚ

- Dva komplety regulovaných 3D závěsů nebo závěsů standard
- Gumové těsnění po obvodu zárubně

ROZMĚR ZÁRUBNĚ, viz str. 196, Tabulka 7

V deseti rozpětích šířky zdi, od 95 mm do 300 mm: „60“, „70“, „80“, „90“, „100“ a „120“ ÷ „200“. Rozsah tloušťky zdi: B–95÷115 mm, C–120÷140 mm, D–140÷160 mm, E–160÷180 mm, F–180÷200 mm, G–200÷220 mm, H–220÷240 mm, I–240÷260 mm, J–260÷280 mm, K–280÷300 mm.

POZNÁMKY

- Technické schválení AT-15-5664/2012, ITB Varšava.
- Montáž zárubně se provádí v místnostech se zcela dokončenými stěnami (např. tapety) a podlahou (např. parkety).
- S ohledem na protiplech závěsů je nutné brát zřetel na tento prvek při provádění montážního otvoru, viz Návod.
- Závěsy STANDARD a 3D mají jiné frézování kapsy.
- Zárubeň lze rovněž objednávat ve verzi „tunel“ (tzn. v provedení bez drážky a těsnění, závěsů a protiplechu k zámku).
- * Závěs standard lze používat pouze pro křídla o hmotnosti nepřekračující 32 kg. Váhové tabulky křidel jsou dostupné na adrese: www.porta.com.pl/waga.

ZA PŘÍPLATEK

- třetí závěs 3D v zárubních
- zesílení pro samozavírač 3
- potažení přírodní dýhou Bílý Dub (RAL 9016)

PŘÍPRAVA DVEŘNÍCH OTVORŮ

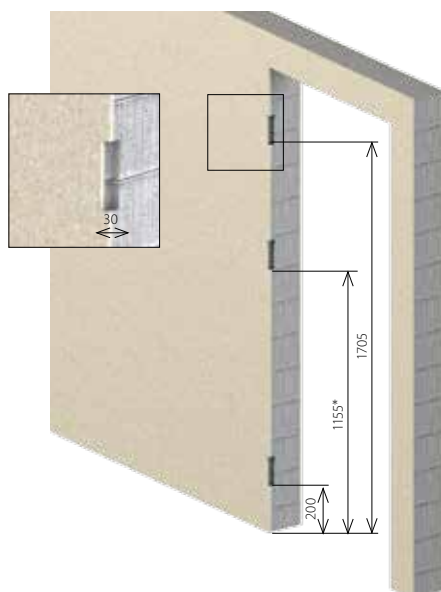

* Při přípravě otvoru do stěny za účelem upevnění zárubně Porta SYSTEM ELEGANCE je nutné pamatovat na to, že je třeba provést zářezy do míst provedení kapes závěsů upevňovaných do zárubně (týká se verze se závěsy 3D).

Zárubeň LEVEL

Přejděte na vyšší úroveň

Regulovaná bezpolodrážková zárubeň s lištami 80 mm a horním panelem s výškou 20 nebo 100 cm.

BAREVNOST

Portadecor
Portasynchro 3D
Super Matt

★★★

Přírodní dýha Standard
Přírodní dýha Satin
Přírodní dýha Select
Akrylová barva UV

★★★★

Portaperfect 3D
CPL HQ – Porta KONTRAKT

★★★★★

5
LET
ZÁRUKY

VÝŠKA HORNÍHO PANELU

Možnost samostatného zkrácení na požadovanou výšku.



panel 20 cm

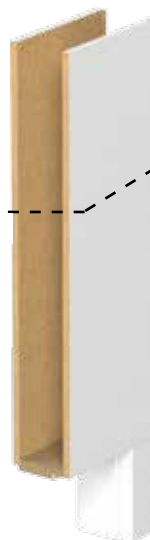

panel 100

ROZSAH REGULACE ZÁRUBNĚ



minimum

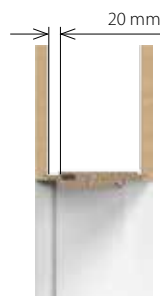

maximum



PRŮŘEZ ZÁRUBNĚ

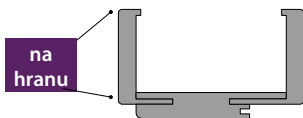
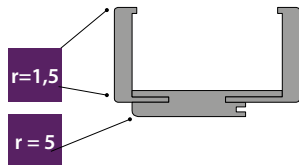

KONSTRUKCE ZÁRUBNĚ

Zárubeň se skládá z:

- hlavních nosníků: vodorovného (nadpraží s pery spojujícími panel) a dvou svislých zhotovených z materiálů na bázi dřeva a vybavených nezbytnými prvky kování a příslušenstvím,
 - obložkových lišt (80 mm),
 - 2 vodorovných panelů (objednáváných jako samostatná položka).
- Poloměr krycí lišty „na hranu“ pro přírodní dýhy Standard, Select, Satin.
 Poloměr krycí lišty 1,5 mm pro fólie: Portadecor, Portasynchro 3D, Portacortex, Super Matt, Portaperfect 3D. Zároveň LEVEL je vyráběna a dodávána klientovi jako komplet prvků určených pro složení na místě montáže.
 Zároveň LEVEL pro křídla Porta GRANDE je potažena podkladovou fólií a upravena emailem RAL vytvrzeném UV.
 Vodorovná struktura dřeva pouze u barev jasan Capri 1, 2, 3.

PŘÍSLUŠENSTVÍ – V CENĚ ZÁRUBNĚ

- Dva komplety regulovaných 3D závěsů nebo závěsů standard
- Gumové těsnění po obvodu zárubně

ROZMĚR ZÁRUBNĚ, viz str. 196, Tabulka 7

V deseti rozpětích šířky zdi, od 95 mm do 300 mm: „60“, „70“, „80“, „90“, „100“
 Rozsah tloušťky zdi: B–95÷115 mm, C–120÷140 mm, D–140÷160 mm, E–160÷180 mm, F–180÷200 mm, G–200÷220 mm, H–220÷240 mm, I–240÷260 mm, J–260÷280 mm, K–280÷300 mm
 Dvoukřídlá zárubeň – Porta KONTRAKT, viz str. 198

POZNÁMKY

- Technické schválení AT-15-5664/2012, ITB Varšava.
 - Montáž zárubně se provádí v místnostech se zcela dokončenými stěnami (např. tapety) a podlahou (např. parkety).
 - S ohledem na protiplech závěsů je nutné brát zřetel na tento prvek při provádění montážního otvoru, viz Návod.
- * Závěs standard lze používat pouze pro křídla o hmotnosti nepřekračující 32 kg.
 Váhové tabulky křidel jsou dostupné na adrese: www.porta.com.pl/waga.

ZA PŘÍPLATEK

- třetí závěs 3D v zárubních
- zesílení pro samozavírač
- potažení přírodní dýhou Bílý Dub (RAL 9016)

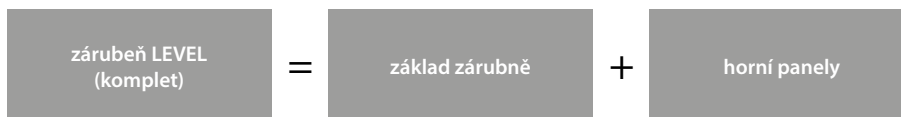

Podívejte se na montáž zárubně:
www.porta.com.pl/dm/montazosclelevel.wmv

Zárubeň RENOVA

Jednoduchá rekonstrukce bytu

Dejte svému bytu jedinečný charakter. Toto řešení umožňuje výměnu dveří bez odstranění staré zárubně.

BAREVNOST

Portadecor
Portasynchro 3D
Portacortex
Super Matt

★★★

Portadur
PVC imitace dřeva

★★★★

Portaperfect 3D
CPL HQ

★★★★★

5
LET
ZÁRUKY

PRŮŘEZ ZÁRUBNĚ



ROZSAH REGULACE ZÁRUBNĚ



minimum



maximum

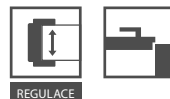

KONSTRUKCE ZÁRUBNĚ

Zárubeň se skládá z:

- hlavních nosníků: vodorovného a dvou svislých zhotovených z materiálů na bázi dřeva,
- obložkových lišt.

Zárubeň Porta RENOVA je vyráběna a dodávána klientovi jako komplet prvků určených pro složení na místě montáže.

PŘÍSLUŠENSTVÍ – V CENĚ ZÁRUBNĚ

- Tři čepové závěsy standard

ROZMĚR ZÁRUBNĚ, viz str. 196, Tabulka 7

Pro rozpětí šířky zdi („5“ + A-J) „60“, „70“, „80“, „90“, „100“, „110“

Rozsah tloušťky zdi: „5“-55÷75 mm, A-75÷95 mm B-95÷115 mm, C-120÷140 mm, D-140÷160 mm, E-160÷180 mm, F-180÷200 mm, G-200÷220 mm, H-220÷240 mm, I-240÷260 mm, J-260÷280 mm, K-280÷300 mm

POZNÁMKY

- Montáž zárubně se provádí v místnostech se zcela dokončenými stěnami (např. tapety) a podlahou (např. parkety).
- Zárubeň lze rovněž objednávat ve verzi „tunel“ (tzn. v provedení bez drážky a těsnění, závěsů a protiplechu k zámku).
- Pro záruben je možné objednat rozšíření v podobě pruchozích nosníku.
- Pro tuto záruben je nutné objednávat křídla **s hlubším zámkem 60 mm**, můžete použít křídla se standardním zámkem, za předpokladu, že použijete klika.
- s rozetou nebo štítem má šířku max 44 mm.
- Při měření otvoru pod zárubeň je třeba vzít v úvahu.
- všechny nerovnoměrnosti zakřivení ve staré zárubni a na stěně.
- **Vzhledem ke složitě montáži se doporučuje využít služeb Autorizované montážní skupiny.**

DO NABÍDKY PORTA RENOVA VSTUPUJE:

- Zárubeň Porta RENOVA pre křídla od A do J + rozmer „5“ – 55-75
- Tunelová zárubeň od A do J
- Nosník s perem (slouží k rozšíření zárubně Porta RENOVA) od A do J

Porta SYSTEM GK

Regulovaná zárubeň

Zárubeň je určena pro skleněná křídla zhotovená podle platných norem. Pouze takto vybraný komplet zaručuje vysoké užité vlastnosti a spokojenost s nákupem.

BAREVNOST

Portadecor
Portasynchro 3D
Portacortex
Super Matt

★★★

Portadur
PVC imitace dřeva
Přírodní dýha Standard
Přírodní dýha Satin
Přírodní dýha Select
Akrylová barva UV

★★★★

Portaperfect 3D
CPL HQ

★★★★★

5
LET
ZÁRUKY



PRŮŘEZ ZÁRUBNĚ



protiplech zámku

ROZSAH REGULACE ZÁRUBNĚ



minimum



maximum

PREZENTACE PŘÍKLADOVÝCH SKLENĚNÝCH KŘÍDEL



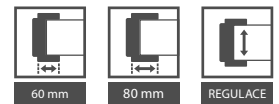

KONSTRUKCE ZÁRUBNĚ

Zárubeň se skládá z:

- hlavních nosníků: vodorovného a dvou svislých zhotovených z materiálů na bázi dřeva,
- obložkových lišt.

Zárubeň Porta SYSTEM GK je vyráběna a dodávána klientovi v podobě kompletu prvků určených pro složení na místě montáže.

PŘÍSLUŠENSTVÍ V CENĚ ZÁRUBNĚ

- Protiplech zámku (krátký)
- Gumové těsnění po obvodu zárubně
- Kapsy na závěsy 2 kusy pro rozměry „60“ ÷ „90“, 3 kusy pro rozměr „100“

POZOR! závěsy nejsou dodávány v kompletu se zárubní

ROZMĚR ZÁRUBNĚ, viz str. 196, Tabulka 7

V jedenácti rozpětích šířky zdi, od 75 mm do 300 mm: „60“, „70“, „80“, „90“, „100“

Rozsah tloušťky zdi: A-75÷95 mm B-95÷115 mm, C-120÷140 mm, D-140÷160 mm, E-160÷180 mm, F-180÷200 mm, G-200÷220 mm, H-220÷240 mm, I-240÷260 mm, J-260÷280 mm, K-280÷300 mm

POZNÁMKY

- Technické schválení AT-AT-15-5664/2012, ITB Varšava.
- Montáž zárubně je nutné provádět v místnostech se zcela dokončenými stěnami (např. tapety) a podlahou (např. parkety).



Porta KMI Poland

Villadora RETRO

Regulovaná zárubeň RETRO

Interiérové zárubne doporučované
pro křídla Villadora.
Regulovaná zárubeň pro
snadnou montáž.

BAREVNOST

Přírodní dýha Retro

★★★★

5
LET
ZÁRUKY

PRŮŘEZ ZÁRUBNĚ



profil zárubně
– široká lišta 80 mm



modul Retro

ROZSAH REGULACE ZÁRUBNĚ



minimum

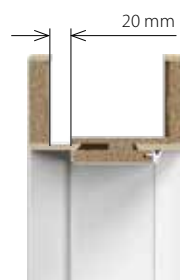

maximum



KONSTRUKCE ZÁRUBNĚ

Zárubeň se skládá z:

- hlavních nosníků: vodorovného a dvou svislých zhotovených z materiálů na bázi dřeva a vybavených nezbytnými prvky kování a příslušenstvím,
- obložkových lišt.

Zárubeň Villadora Retro je vyráběna a dodávána klientovi v podobě kompletu prvků určených pro složení na místě montáže.

PŘÍSLUŠENSTVÍ V CENĚ ZÁRUBNĚ

- Tři komplety čepových závěsů s regulací 3D
- Gumové těsnění po obvodu zárubně

ROZMĚR ZÁRUBNĚ, viz str. 196, Tabulka 7

Pro rozpětí šířky zdi (A-K): „60“, „70“, „80“, „90“, „100“ a „120“ ÷ „200“

Rozsah tloušťky zdi:

A–75÷95 mm, B–95÷115 mm, C–120÷140 mm, D–140÷160 mm, E–160÷180 mm, F–180÷200 mm, G–200÷220 mm, H–220÷240 mm, I–240÷260 mm, J–260÷280 mm, K–280÷300 mm

POZNÁMKY

- Technické schválení AT-15-5664/2012, ITB Varšava.
- Montáž zárubně se provádí v místnostech se zcela dokončenými stěnami (např. tapety) a podlahou (např. parkety).
- S ohledem na protiplech závěsů je nutné brát zřetel na tento prvek při provádění montážního otvoru, viz Návod.
- Modul RETRO je dostupný pro zárubně Villadora Retro.

Villadora MODERN

Regulovaná zárubeň MODERN

Interiérové zárubně doporučované pro křídla Villadora. Regulovaná zárubeň pro snadnou montáž.

BAREVNOST

Přírodní dýha Select
Unikálne Přírodní dýhy (Villadora)

★★★★

5
LET
ZÁRUKY

Vodorovný
panel ve
verzi PLUS
– výška horního
pásku 200 mm

PRŮŘEZ ZÁRUBNĚ



profil zárubně
– 80 mm pro výšku dveří 2.0
– 100 mm pro výšku dveří 2.2

ROZSAH REGULACE ZÁRUBNĚ



minimum



maximum

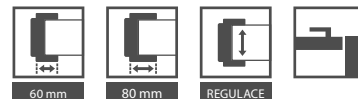

KONSTRUKCE ZÁRUBNĚ

Zárubeň se skládá z:

- hlavních nosníků: vodorovného a dvou svislých zhotovených z materiálů na bázi dřeva a vybavených nezbytnými prvky kování a příslušenstvím,
- obložkových lišt,
- 2 vodorovných úhelníků (panelů) ve verzi PLUS.

Nabízíme 4 možnosti konstrukce:

- výška 2.0 standard – svislé lišty o šířce 80mm, nosníky a lišty seříznuté pro spojení pod úhlem 45°,
- výška 2.2 standard – svislé lišty o šířce 100mm, nosníky a lišty seříznuté pro spojení pod úhlem 45°,
- výška 2.0 PLUS – svislé lišty o šířce 80mm, vodorovné lišty o šířce 200mm, nosníky a lišty seříznuté pro spojení pod úhlem 90°,
- výška 2.2 PLUS – svislé lišty o šířce 100mm, vodorovné lišty o šířce 200mm, nosníky a lišty seříznuté pro spojení pod úhlem 90°.

Krycí lišty, panely a nosníky mají profil hrany „na hranu“.

Zárubeň Villadora Modern je vyráběna a dodávána klientovi v podobě kompletu prvků určených pro složení na místě montáže.

PŘÍSLUŠENSTVÍ V CENĚ ZÁRUBNĚ

- Dva komplety regulovaných závěsů 3D pro normy výšky 2.0
- Tři komplety regulovaných závěsů 3D pro normy výšky 2.2
- Gumové těsnění po obvodu zárubně

ROZMĚR ZÁRUBNĚ, viz str. 196, Tabulka 7

Pro rozpětí šířky zdi (B-K) : „60“, „70“, „80“, „90“, „100“ a „120“ ÷ „200“
B–95÷115 mm, C–120÷140 mm, D–140÷160 mm, E–160÷180 mm, F–180÷200 mm,
G–200÷220 mm, H–220÷240 mm, I–240÷260 mm, J–260÷280 mm, K–280÷300 mm

POZNÁMKY

- Technické schválení AT-15-5664/2012, ITB Varšava.
- Montáž zárubně se provádí v místnostech se zcela dokončenými stěnami (např. tapety) a podlahou (např. parkety).
- S ohledem na protiplech závěsů je nutné brát zřetel na tento prvek při provádění montážního otvoru, viz Návod.

ZA PŘÍPLATEK

- třetí závěs 3D v zárubních „100“ pro normy výšky 2.0
- zesílení pro samozavírač

Světlíky

Regulovaná zárubeň

K prosklení dělicích příček a prosvětlení místností se vyplatí použít moderní a funkční řešení v podobě světlíků.

Díky světlíkům mohou být místnosti rozděleny bez ztráty světla.

BAREVNOST

Portadecor
Portasynchro 3D
Portacortex
Super Matt

★★★

Portadur
PVC imitace dřeva
Přírodní dýha Standard
Přírodní dýha Satin
Přírodní dýha Select
Akrylová barva UV

★★★★

Portaperfect 3D
CPL HQ

★★★★★

5
LET
ZÁRUKY

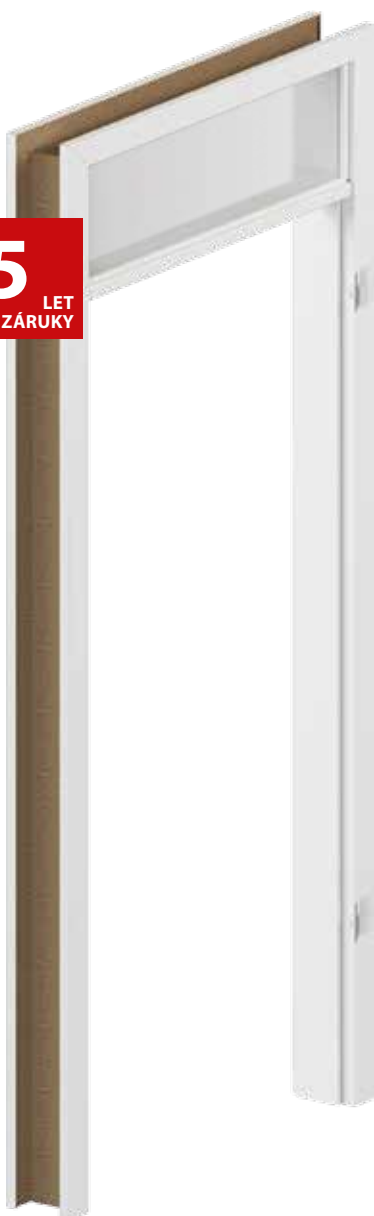

PRŮŘEZ ZÁRUBNĚ



samostatný světlík

ROZSAH REGULACE SVĚTLÍKU PORTA SYSTEM



minimum



maximum

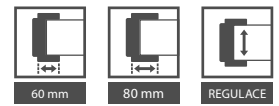

KONSTRUKCE SVĚTLÍKU

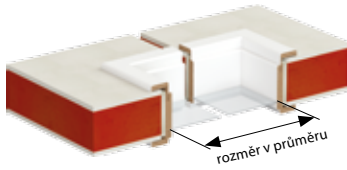

KONSTRUKCE ZÁRUBNĚ

Světlíky se skládají z hlavních nosníků: (dvou vodorovných a dvou svislých zhotovených z materiálů na bázi dřeva), z kompletu okenních lišt, spojníků hlavních nosníků a obložkových lišt. Světlíky jsou vyráběny a dodávány klientovi v podobě kompletu prvků určených pro složení na místě montáže.

ROZMĚR

- V rozpětí šířky zdi od 75 mm do 300 mm.
- Světlíky spojené s Porta SYSTEM (str. 192, Tabulka 1), standardní výška v drážce činí 270 mm. H0, HB, HZ + 302 mm výšky zárubně Porta SYSTEM.
- Světlík je samostatně dostupný v rozměrech šířky a výšky „40“, „50“, „60“, „70“, „80“, „90“, „100“ a „120“ ± „220“.

Rozsah tloušťky zdi:

A–75÷95 mm, B–95÷115 mm, C–120÷140 mm, D–140÷160 mm, E–160÷180 mm, F–180÷200 mm, G–200÷220 mm, H–220÷240 mm, I–240÷260 mm, J–260÷280 mm, K–280÷300 mm.

- Maximální rozměr nadsvětlíku je omezen plochou skla, která nesmí překročit 3m².

POZNÁMKY

- Technické schválení AT-15-5664/2012, ITB Varšava.
- Nadsvětlík není vybaven sklem. Doporučuje se použití skla o tloušťce 4–6 mm.
- Montáž nadsvětlíku je nutné provádět v místnostech se zcela dokončenými stěnami (např. tapety) a podlahou (např. parkety).
- Rozměrové skupiny a názorné výkresy, viz str. 197.

Regulovaná

Interiérová zárubeň kovová

Zárubeň může být použita prakticky ve všech typech místností – v bytech, kancelářích, hotelech, průmyslových závodech a také všude tam, kde je potřeba zvýšená odolnost.

BAREVNOST

Polyesterová barva ★★★★★☆

Bílá (RAL 7035)	Šedá (RAL 7047)	Krémová (RAL 1001)	Hnědá (RAL 8028)	Antracit HPL/CPL	Antracit struktura (RAL 7024)
--------------------	--------------------	-----------------------	---------------------	---------------------	-------------------------------------

PRŮŘEZ ZÁRUBNĚ

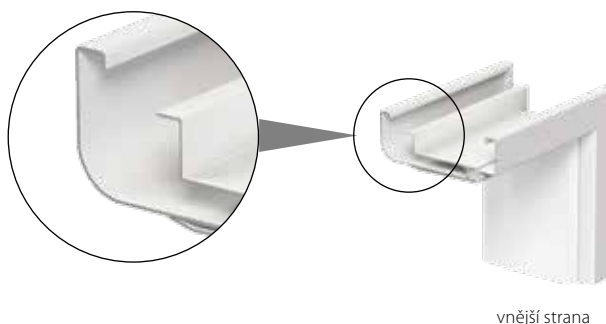

5
LET
ZÁRUKY

P
POZINKOVANÝ
PLECH

PŘÍKLADY MONTÁŽE NA ZDECH RŮZNÉ TLOUŠŤKY

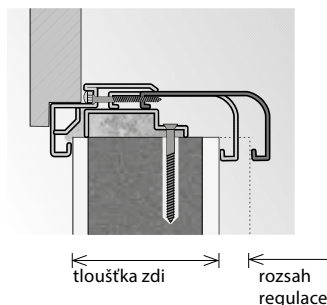

KONSTRUKCE ZÁRUBNĚ

Regulovaná zárubeň je zhotovena z nejvyššího ocelového pozinkovaného plechu o tloušťce 1,5 mm.

Zárubeň se skládá z:

- falcové části (se závěsy a otvory pro zámek), montované napevno do stěny,
- bočního panelu zavíracího, objímajícího stěnu,
- obvodového těsnění,
- čepových závěsů.

PŘÍSLUŠENSTVÍ V CENĚ ZÁRUBNĚ

- Tři čepové závěsy standard
- Tři závěsy (v zárubni o rozměrech „100“ a „110“)
- Imbusový klíč
- Gumové těsnění po obvodu zárubně v šedé, hnědé, krémové a antracitové barvě
- Rozpěrné hmoždinky – zárubeň je ukotvena do zděné stěny
- Samořezné vruty – zárubeň je ukotvena do sádkartonové stěny

ROZMĚR ZÁRUBNĚ, viz str. 196, Tabulka 7

- „60“, „70“, „80“, „90“, „100“, „110“ a „120“ ÷ „200“

K osazení na hotovou podlahu – úroveň „0“

Rozsah tloušťky zdi:

A–95÷120 mm, B–121÷145 mm, C–146÷170 mm, D–171÷195 mm, E–196÷220 mm, F–221÷245 mm, G–246÷270 mm, H–271÷295 mm

POZNÁMKY

- Technické schválení AT-15-7122/2011, ITB Varšava.
- Prohlášení o shodě č. ITB-1312/W, ITB Varšava.
- Montáž zárubně se provádí v místnostech se zcela dokončenými stěnami (např. tapety) a podlahou (např. parkety).
- Nová polyesterová barva RAL antracit HPL/CPL je určena pro křídla s HPL/CPL antracit.

ZA PŘÍPLATEK

- práh z nerezové oceli

(str. 187)

Regulovaná PS „na hranu“

Kovová regulovaná zárubeň pro interiérová křídla a skleněná křídla

Zárubeň může být použita prakticky ve všech typech místností – v bytech, kancelářích, hotelech, průmyslových závodech a také všude tam, kde je potřeba zvýšená odolnost.

BAREVNOST

Polyesterová barva ★★★★★☆

Bílá (RAL 7035)	Šedá (RAL 7047)	Krémová (RAL 1001)	Hnědá (RAL 8028)	Antracit HPL/CPL	Antracit struktura (RAL 7024)
--------------------	--------------------	-----------------------	---------------------	---------------------	-------------------------------------

PRŮŘEZ ZÁRUBNĚ

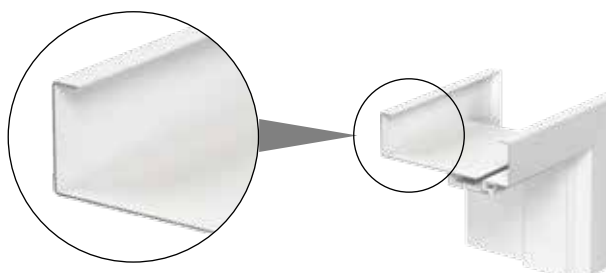

vnitřní strana

5
LET
ZÁRUKY

P
POZINKOVANÝ
PLECH

■ PŘÍKLADY MONTÁŽE NA ZDECH RŮZNÉ TLOUŠTKY

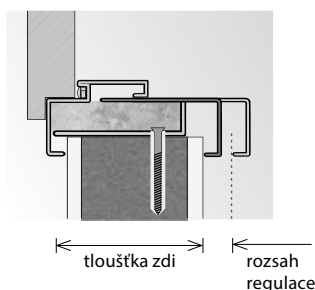

KONSTRUKCE ZÁRUBNĚ

Regulovaná zárubeň je zhotovena z nejkvalitnějšího ocelového pozinkovaného plechu o tloušťce 1,2 mm.

Zárubeň se skládá z:

- falcové části (se závěsy a otvory pro zámek), montované napevno do stěny,
- bočního panelu zavíracího, objímajícího stěnu,
- obvodového těsnění,
- čepových závěsů¹.

Konstrukce zárubně umožňuje kompenzaci rozdílů v tloušťce stěny do 25 mm v rámci osmi rozpětí tloušťky stěny.

Dostupné verze:

• verze 1

Verze s jedním otvorem v protiplechu, v konstantní vzdálenosti od horní drážky zárubně 892 mm (nezávisle na normě) je doporučena pro skleněná křídla; (tvrzená skla o tloušťce 8 mm).

POZOR: Vzdálenost závěsů doporučeného křídla v PN pro tuto zárubeň je jiná než pro zárubeň Porta SYSTEM na bázi dřeva – skleněné křídlo je nutné objednávat v provedení přizpůsobeném pro kovové zárubně PORTA. Závěsy u této verze zárubně nejsou dodávány společností Porta.

• verze 2

Verze se 2 otvory v protiplechu, doporučovaná pro interiérová křídla PORTA.

PŘÍSLUŠENSTVÍ V CENĚ ZÁRUBNĚ

- Tři čepové závěsy standard 1
- Tři závěsy (v zárubni o rozměru „100“)
- Imbusový klíč
- Gumové těsnění po obvodu zárubně v šedé, hnědé, krémové a antracitové barvě
- Rozpěrné hmoždinky – zárubeň je ukotvena do zděné stěny
- Samořezné vruty – zárubeň je ukotvena do sádkartonové stěny

ROZMĚR ZÁRUBNĚ, viz str. 196, Tabulka 7

- „60“, „70“, „80“, „90“, „100“, „110“ a „120“ ÷ „200“

K osazení na hotovou podlahu – úroveň „0“

Rozsah tloušťky zdi:

A–95÷116 mm, B–121÷145 mm, C–146÷170 mm, D–171÷195 mm, E–196÷220 mm, F–221÷245 mm, G–246÷270 mm, H–271÷295 mm

POZNÁMKY

- Technické schválení AT-15-7122/2011, ITB Varšava.
- Prohlášení o shodě č. ITB-1312/W, ITB Varšava.
- Montáž zárubně se provádí v místnostech se zcela dokončenými stěnami (např. tapety) a podlahou (např. parkety).
- Nová polyesterová barva RAL antracit HPL/CPL je určena pro křídla s HPL/CPL antracit.

ZA PŘÍPLATEK

- práh z nerezové oceli

(str. 187)

¹ Netýká se verze pro skleněná křídla.

Rohová MALÁ, VELKÁ

Kovové interiérové zárubně

Produkt nejvyšší kvality, který nachází své uplatnění všude tam, kde jsou montovány dveře s vysokou odolností proti ohni, korozi a nepříznivým vnějším vlivům.

Díky automatické lince práškového lakování je povrch plechu použitého k výrobě ideálně hladký a chráněný proti korozi.

BAREVNOST

Polyesterová barva ★★★★★☆

Bílá (RAL 7035)	Šedá (RAL 7047)	Krémová (RAL 1001)	Hnědá (RAL 8028)	Antracit HPL/CPL	Antracit struktura (RAL 7024)
--------------------	--------------------	-----------------------	---------------------	---------------------	-------------------------------------

Ocelový plech laminovaný PVC ★★★★★☆

Dub Zlatý	Ořech	Mahagon	Antracit
-----------	-------	---------	----------

PRŮŘEZ ZÁRUBNĚ



malá



velká

Rohová VELKÁ SKLÁDANÁ

Interiérová zárubeň z kyselinovzdorného plechu, z ocelového pozinkovaného plechu, lakovaná práškově nebo z ocelového plechu potaženého PVC.



velká skládaná zárubeň



z kyselinovzdorného plechu

5 LET
ZÁRUKY



POZINKOVANÝ
PLECH





PŘÍKLADY MONTÁŽE

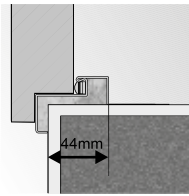

rohová zárubeň malá

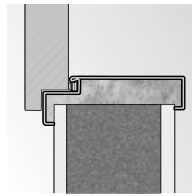

montáž bez dodatečných
kotvících prvků

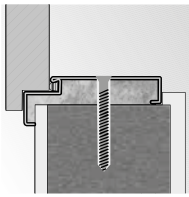

rohová zárubeň velká
montáž pomocí hmoždinek

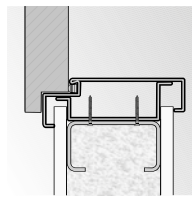

rohová zárubeň velká
montáž do sádkartonové stěny

KONSTRUKCE ZÁRUBNĚ

Rohové kovové zárubně (malá a velká) jsou zhotoveny z ocelového pozinkovaného plechu o tloušťce 1,2 mm. Zárubně jsou dostupné jako univerzální nebo levé a pravé. Šířka profilu zárubně: 44 mm (rohová malá) nebo 105 mm (rohová velká). Skládané zárubně jsou dostupné ve verzi z nerezového (kyselinovzdorného) kartáčovaného plechu (profil 100 mm) nebo z ocelového pozinkovaného plechu potaženého materiálem se strukturou dřeva PVC (profil 80 mm). Skládané zárubně jsou vyráběny a dodávány klientovi jako sada prvků zabalených do kartonu pro složení na místě montáže.

PŘÍSLUŠENSTVÍ V CENĚ ZÁRUBNĚ

Rohová malá a velká a dále skládaná pro zděné stěny:

- Tři čepové závěsy standard
- Tři závěsy (v zárubni o rozměrech „100“ a „110“)
- Imbusový klíč
- Gumové těsnění po obvodu zárubně v šedé, hnědé, krémové a antracitové barvě
- Kotvy usnadňující montáž (rohová malá)

Rohová velká pro sádkartonové stěny:

- Tři čepové závěsy standard
- Tři závěsy v zárubni o rozměrech „100“
- Imbusový klíč
- Gumové těsnění po obvodu zárubně v šedé, hnědé, krémové a antracitové barvě
- Speciální kotvy do sádkartonových stěn usnadňující montáž

ROZMĚR ZÁRUBNĚ, viz str. 196, Tabulka 7

- „60“, „70“, „80“, „90“, „100“, „110“ a „120“ ÷ „200“¹

Ve dvou verzích:

- k osazení na hotovou podlahu – úroveň „0“
- k zalití do podlahy – úroveň „-30“

POZNÁMKY

- Technické schválení AT-15-7122/2011, ITB Varšava (skládaná) AT-15-8385/2010 ITB Varšava.
- Prohlášení o shodě č. ITB-1312/W, ITB Varšava.
- Profil 80 pro skládanou zárubeň s PVC nezahrnuje verzi rozšíření profilu.
- Nová polyesterová barva RAL antracit HPL/CPL je určena pro křídla s HPL/CPL antracit.

ZA PŘÍPLATEK

- práh z nerezové oceli
- montážní hmoždinky (rohová velká)
- rozšíření profilu zárubně od 110 do 150 mm
- rozšíření profilu zárubně od 155 do 270 mm
- rozšíření profilu zárubně od 275 do 390 mm

(str. 187)

¹ Rozměry nedostupné u skládané zárubně z kyselinovzdorného plechu a u malé rohové zárubně

PROJEKT, PROJEKT Premium®

©Autorské řešení PORTA, chráněno zákonem

Vnitřní vstupní zárubeň

S myšlenkou na vylepšení estetiky interiérů jsme doplnili naši nabídku o zárubeň PROJEKT. Díky speciálně vyprojektovanému profilu části kovové zárubně, lze provést snadnou montáž přílozek Porta System, které zaručují estetické provedení přizpůsobené dveřím nebo fasádě.

BAREVNOST

PVC imitace dřeva
Přírodní dýha Standard
Přírodní dýha Satin
Přírodní dýha Select

★★★★

CPL HQ

★★★★★

5
LET
ZÁRUKY

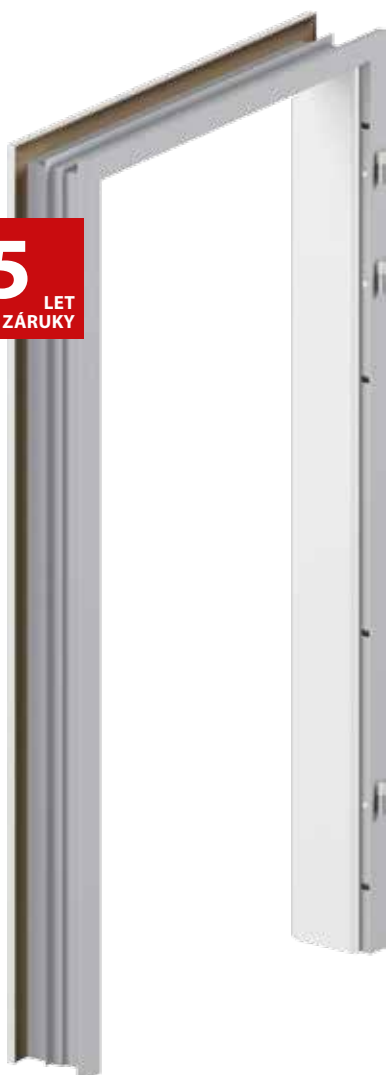

PRŮŘEZ ZÁRUBNĚ



zárubeň PROJEKT



zárubeň PROJEKT Premium

(NÁZORNÝ) VÝKRES PRŮŘEZU

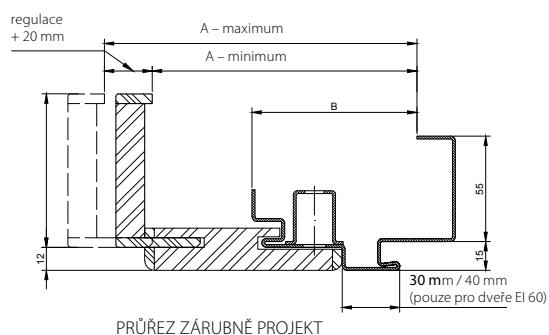

PRŮŘEZ ZÁRUBNĚ PROJEKT

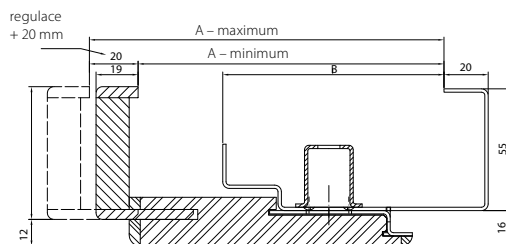

PRŮŘEZ ZÁRUBNĚ PROJEKT Premium

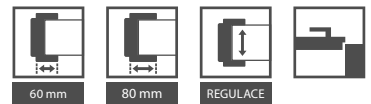

ZÁRUBEŇ PROJEKT*

SÍLA OSTĚNÍ	GRANIT a EI 30	AGAT, OPAL KWARC, 27 dB, 32 dB	Rw = 42 dB a EI 60
B	140 ÷ 160 mm	136 ÷ 156 mm	161 ÷ 181 mm
C	165 ÷ 185 mm	161 ÷ 181 mm	186 ÷ 206 mm
D	185 ÷ 205 mm	181 ÷ 201 mm	201 ÷ 221 mm
E	205 ÷ 225 mm	201 ÷ 221 mm	226 ÷ 246 mm
F	225 ÷ 245 mm	221 ÷ 241 mm	246 ÷ 266 mm
G	245 ÷ 265 mm	241 ÷ 261 mm	266 ÷ 286 mm
H	265 ÷ 285 mm	261 ÷ 281 mm	286 ÷ 306 mm
I	285 ÷ 305 mm	281 ÷ 301 mm	306 ÷ 326 mm
J	305 ÷ 325 mm	301 ÷ 321 mm	326 ÷ 346 mm
K	325 ÷ 345 mm	321 ÷ 341 mm	346 ÷ 366 mm

ZÁRUBEŇ PROJEKT PREMIUM*
SÍLA OSTĚNÍ

SÍLA OSTĚNÍ	AGAT, OPAL, KWARC, 27dB, 32dB	GRANIT, EI 30	EI 60	42 dB
B	133 ÷ 153 mm	138 ÷ 158 mm	150 ÷ 170 mm	157 ÷ 177 mm
C	153 ÷ 173 mm	158 ÷ 178 mm	170 ÷ 190 mm	177 ÷ 197 mm
D	173 ÷ 193 mm	178 ÷ 198 mm	190 ÷ 210 mm	197 ÷ 217 mm
E	193 ÷ 213 mm	198 ÷ 218 mm	210 ÷ 230 mm	217 ÷ 237 mm
F	213 ÷ 233 mm	218 ÷ 238 mm	230 ÷ 250 mm	237 ÷ 257 mm
G	233 ÷ 253 mm	238 ÷ 258 mm	250 ÷ 270 mm	257 ÷ 277 mm
H	253 ÷ 273 mm	258 ÷ 278 mm	270 ÷ 290 mm	277 ÷ 297 mm
I	273 ÷ 293 mm	278 ÷ 298 mm	290 ÷ 310 mm	297 ÷ 317 mm
J	293 ÷ 313 mm	298 ÷ 318 mm	310 ÷ 330 mm	317 ÷ 337 mm
K	313 ÷ 333 mm	318 ÷ 338 mm	330 ÷ 350 mm	337 ÷ 357 mm

MODELY	PROJECT		PROJECT PREMIUM	
	A	B	A	B
GRANIT, EI 30	143 ÷ 348 mm	91 mm	138	100 mm
AGAT, OPAL, KWARC, Rw = 27 dB, Rw = 32 dB	138 ÷ 343 mm	86 mm	133	95 mm
Rw = 42 dB	162 ÷ 367 mm	110 mm	157	119 mm
EI 60	162 ÷ 367 mm	110 mm	150	112 mm

POZOR! Pro zárubeň s přírodní dýhou je nutné šířku zvětšit o dodatečné 4mm.

KONSTRUKCE ZÁRUBNĚ

Kompletní zárubeň PROJEKT se skládá ze:

- kovové rohové zárubně, vyrobené z pozinkovaného ocelového plechu o tloušťce 1,2 mm (AGAT) a 1,5 mm (OPAL, KWARC, GRANIT, Rw=27 dB, Rw=32 dB, Rw=42 dB, EI 30, EI 60), s připraveným profilem pro montáž příložek Porta SYSTEM,
- speciálně vyfrézovaných částí Porta SYSTEM, které tvoří vodorovný a dva svislé nosníky a krycí lišty vyrobené z materiálu na bázi dřeva.

Příložka Porta System k zárubni PROJEKT je vyráběna a dodávána klientovi jako komplet částí pro složení v místě montáže.

PŘÍSLUŠENSTVÍ V CENĚ ZÁRUBNĚ

- Standardní podle druhu zárubně přizpůsobené typu použitého křídla

ROZMĚR ZÁRUBNĚ, viz str. 196, Tabulka 7

- „80“, „90“, „100“
- Možnost objednávky kovové části zárubně ve dvou verzích:
- k osazení na hotovou podlahu – úroveň „0“
- k zalití do podlahy – úroveň „-30“

POZNÁMKY

- Technické schválení AT-15-7122/2011, ITB Varšava.
- Prohlášení o shodě č. ITB-1312/W, ITB Varšava.
- Zárubeň Projekt PREMIUM je k dispozici s dokumentací jednorázového povolení.
- Minimální tloušťka stěny představuje spodní hranici rozsahu – rozměr „A“.
- Zárubeň vyrobená ve verzi PROJEKT vyžaduje zvětšení stavebního otvoru o $S_0 + 25 \text{ mm (+/-}10)$ a $H_0 + 15 (+/-5)$ ke standardním rozměrům ocelových zárubní, viz str. 196, Tabulka 7.
- * Rozsah K je nemožné provést v přírodní dýze.

ZA PŘÍPLATEK

- potažení přírodní dýhou satin



Klika CARO stříbrná mat
viz str. 181

PŘÍSLUŠENSTVÍ, ROZMĚRY, DOPLŇKOVÉ INFORMACE

Kliky

Lišty a ventilace

Prosklení

Závěsy a zámky

Další příslušenství

Druhy konstrukcí

Technické výkresy

Montážní rozměry dveří

Tabulky rozměrů dveří

Vzorky barev

Kliky

ACCENT

Kovová klika s rozetou

zlatá, stříbrná, zlatá mat, stříbrná mat
obyčejná, cylindrická, WC sada



Nelze použít s magnetickým zámkem WC.

MODERN

Kovová klika s rozetou

zlatá, stříbrná, zlatá mat, stříbrná mat
obyčejná, cylindrická, WC sada

Nelze použít s magnetickým zámkem WC.



Nelze použít s magnetickým zámkem WC.

ROYAL

Klika (72) kovová

stříbrná kartáčovaná, zlatá antik
obyčejná, cylindrická, WC sada



MINI

Klika (72) plastová

černá
obyčejná, cylindrická



Vzhledem k použité technice tisku
pse barva prezentovaného produktu
může lišit od originálu.

EDEL

Klika s rozetou

neruzová ocel
cylindrická, WC sada



Kliky

OFFICE

Kovová klika s rozetou

zlatá, stříbrná, zlatá mat, stříbrná mat
obyčejná, cylindrická, WC sada

Nelze použít s magnetickým zámkem WC.



CARO

Kovová klika s rozetou

zlatá, stříbrná, zlatá mat, stříbrná mat
obyčejná, cylindrická, WC sada

Nelze použít s magnetickým zámkem WC.

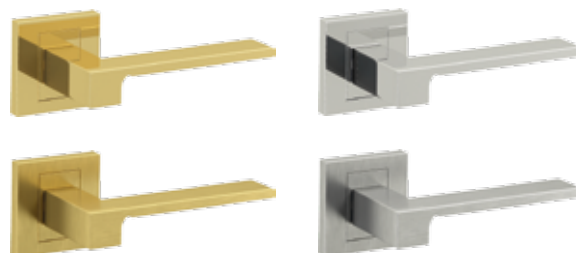

TRENDY 2015/2016



ARRIS

Kovová klika s rozetou

zlatá, stříbrná, zlatá mat, stříbrná mat
obyčejná, cylindrická, WC sada

Nelze použít s magnetickým zámkem WC.

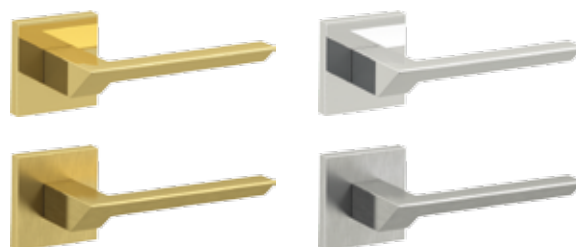

TRENDY 2015/2016

NEXT

Kovová klika s rozetou

zlatá, stříbrná, zlatá mat, stříbrná mat
obyčejná, cylindrická, WC sada

Nelze použít s magnetickým zámkem WC.



MINIMAX*

Klika (72) kovová

bílá, zlatá, stříbrná
obyčejná, cylindrická, WC sada



* do vyčerpání zásob

Vzhledem k použité technice tisku se barva prezentovaného produktu může lišit od originálu.

Kliky

■ PORTA AGAT (EVROPSKÁ TŘÍDA 1)

Klika (72) kovová

titan, hnědá

se standardním úchytem, s úchytem „koule“, štítek k hornímu zámku



■ Porta OPAL (EVROPSKÁ TŘÍDA 2)

Klika (72) kovová

zlatá, titan, hnědá

se standardním úchytem, s úchytem „koule“, štítek k hornímu zámku



■ PORTA GRANIT (TŘÍDA „C“) A PORTA GRANIT PS

Klika (72) kovová

zlatá, titan, hnědá

se standardním úchytem, s úchytem „koule“, štítek k hornímu zámku



Vzhledem k použité technice tisku
pse barva prezentovaného produktu
může lišit od originálu.

Příslušenství ke dveřím ECO

■ CYLINDRICKÉ VLOŽKY Bezpečnostní třídy „B“



barva	druh
stříbrná mat, mosaz	40/50*, 35*/55
stříbrná mat	50/45*
stříbrná mat	50*/50

DRUHY VLOŽEK V ZÁVISLOSTI NA DRUHU DVEŘÍ

model	kování	dveře otevírané ven	dveře otevírané dovnitř
Eco POLAR PASSIVE	CORTES, GLOBER	50*/50	50/45*
Eco POLAR, Eco NORD	CORTES, GLOBER	35*/55	40/50*

* Označuje stranu případného použití koule.

■ KRYTKY NA ZÁVĚSY



barva: stříbrná mat
(komplet na jeden závěs)

■ Kličky CORTES Bezpečnostní (Evropská třída 2)

HORNÍ KRYT



HORNÍ KRYT



SADA KLIKA CORTES

se standardním úchytem
barva: stříbrná mat

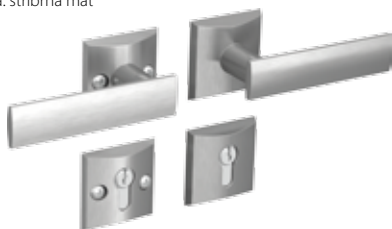

SADA KLIKA CORTES

se úchytem „koule“
barva: stříbrná mat



■ ÚCHYTY (na 1 stranu)

ke kolekci Eco POLAR,
Eco POLAR PASSIVE, ROMA

Rovné a prohnuté úchyty nepoužívejte
pro kolekci Eco NORD

Montážní rozměry: www.porta.com.pl/dm/uchwytyeco.pdf

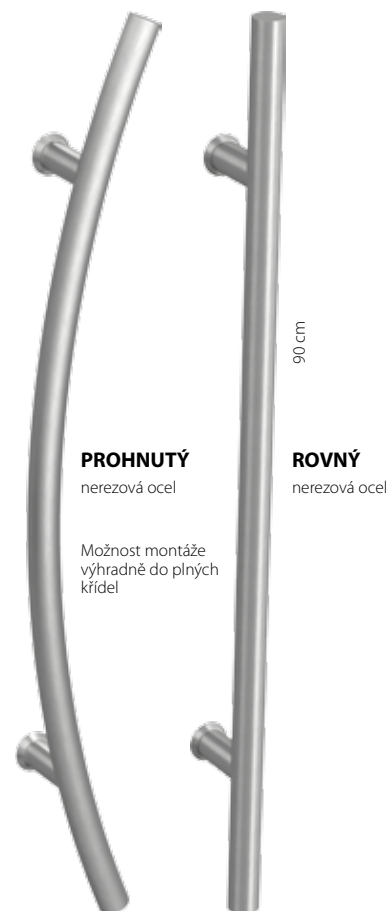

■ Kličky GLOBER Bezpečnostní (Evropská třída 2)

HORNÍ KRYT



HORNÍ KRYT



SADA KLIKA GLOBER

se standardním úchytem
barva: stříbrná mat



SADA KLIKA GLOBER

s úchytem „koule“
barva: stříbrná mat



Vzhledem k použité technice tisku se barva prezentovaného produktu může lišit od originálu.

Lišty a ventilace

KRYCÍ LIŠTY



PODLAHOVÉ LIŠTY GRANDE

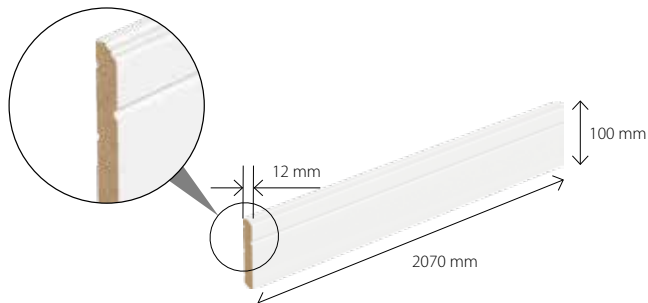

Základní fólie (k lakování)
nebo fólie finish bílá

Akrylová barva UV
(RAL 9016, 9010, 1013, 7047)

* Komplet na jednu stranu

** Cena za 1 kus o délce 2150 mm

VENTILAČNÍ OTVORY

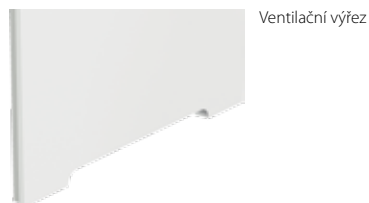

Prodej ventilačních kovových objímek
maloobchodní cena za kus

Dostupné barvy:
zlatá, zlatá mat, stříbrná, stříbrná mat



Ventilační mřížka s osazením (různé barvy)

Ventilační mřížka splňuje podmínky větrání koupelen v souladu
se stavebními předpisy.



Ventilační štěrbinu

KULATÉ OKÉNKO Z NEREZOVÉ OCELI

Kulaté okénko (bulaj) je dostupné pouze u křídla s výplní z dutinkové dřevotřísky, u následujících modelů plochých křídla: MINIMAX, Porta DECOR, laminát CPL HQ, ENDURO, Porta NOVA, Porta LINE, Porta CLASSIC, Nova NATURA, Natura LINE.

Vnitřní průměr 250 mm pro křídla „60“ a „70“, a 300 mm pro ostatní křídla.

Možnost volby čírého nebo matného bezpečnostního skla 2. třídy o tloušťce 6 mm.



Prosklení

DRUHY PROSKLENÍ



Villadora A



Villadora B



Sklo „mřížka“
bílé čiré



Sklo „mřížka“
bílé matné



Sklo „mřížka“
hnědé čiré



Sklo „mřížka“
hnědé matné



Sklo matné



Sklo „rámeček“
matné



Sklo „zebra“
bílé čiré



Sklo „zebra“
bílé matné



Sklo „zebra“
hnědé čiré



Sklo „zebra“
hnědé matné



Sklo „vlna“
(saténový efekt)



Sklo „pruhy“
(saténový efekt)



Sklo „činčila“



Sklo MasterCarre



Sklo „žaluzie“

DOSTUPNOST PROSKLENÍ ZEBRA A MŘÍŽKA

MODEL KŘÍDLA	SKLO „ZEBRA“			SKLO „MŘÍŽKA“		
	„70“	„80“	„90“	„70“	„80“	„90“
Porta FOCUS skupina 2	•	•	•	•	•	•
Porta FIT skupina H				•	•	•
Porta NOVA skupiny: 1, 2, 3, 4, 5				•	•	•
Laminát CPL skupiny: 1, 5				•	•	•
Porta KONCEPT skupiny C, H, K				•	•	•
Porta CLASSIC skupina 1 (bez 1.4) a skupina 5				•	•	•
Natura TREND skupiny A, B	•	•	•	•	•	•
Natura SPACE	•	•	•	•	•	•
Natura KONCEPT skupiny C, K				•	•	•

Závěsy a zámky

ZÁVĚSY A KRYTKY

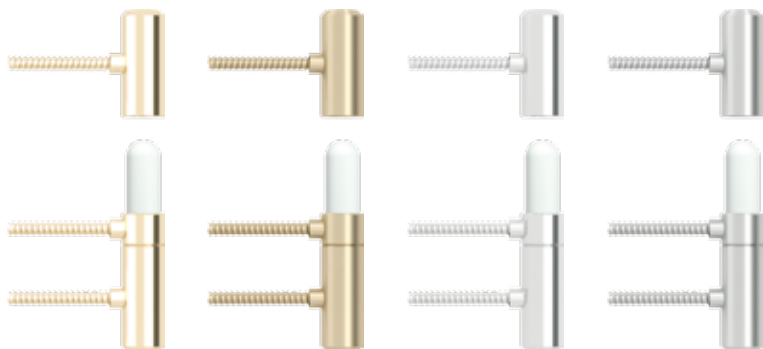

Prodej čepových závěsů PRIME detail – křídlová a rámová část:
• zlatá, zlatá mat, stříbrná, stříbrná mat



Krytky na závěsy Villadora (komplet na jeden závěs):
• zlatá lesk, staré zlato, stříbrná lesk



Krytky na závěsy standard pro interiérové dveře (komplet na jeden závěs)
zlatá, stříbrná mat, chrom lesk, bílá

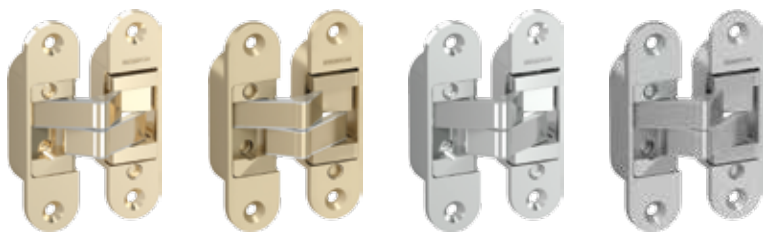

Prodej závěsů 3D na kusy – křídlová a rámová část:
• zlatá, zlatá mat, stříbrná, stříbrná mat

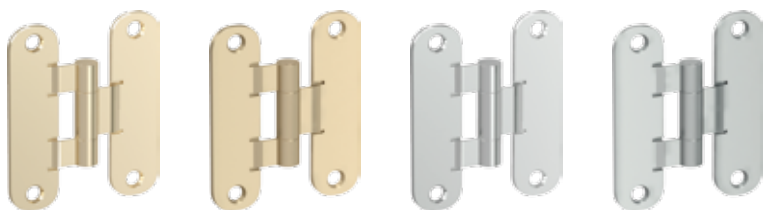

Prodej závěsů standard na kusy – křídlová a rámová část:
• zlatá, stříbrná, zlatá mat*, stříbrná mat*
* - do vyčerpání zásob



Prodej závěsů standard na kusy – křídlová a rámová část:
• zlatá, stříbrná



Prodej závěsů na kusy – křídlová a rámová část



Krytky na závěsy pro vstupní dveře (komplet na jeden závěs):
• zlatá, stříbrná



Zámek PRIME: s čelem ve stříbrné nebo zlaté barvě
• u kolekcí s fóliou je západka zámku v barvě matné pozinkované
• u kolekcí s přírodní dýhou je západka zámku v barvě stříbro



Magnetický zámek s čelem z nerezové oceli
• pro polodrážkovou a bezpolodrážkovou křídla

Protiplech k bezpolodrážkovým křídům s regulací.

Doporučujeme výběr závěsů ke kompletu v barvě stříbrná mat.

POZOR! Závěs standard (bezpolodrážkový) je možné použít pouze pro křídla o hmotnosti nepřekračující 32 kg. Váhové tabulky křidel jsou dostupné na www.porta.com.pl/waga

Další příslušenství

DOPLŇKOVÉ VYBAVENÍ



Kulatý úchyt pro posuvné dveře – v ceně křídla:
Stříbrná barva (bílá křídla) a zlatá



Hákový zámek s bočními úchyty a čelním úchytem, pro posuvné dveře:
Dostupný v barvách: zlatá, zlatá mat, stříbrná, stříbrná mat

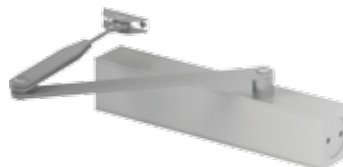

Samozavírač:
Dostupný v barvách:
stříbrná a hnědá

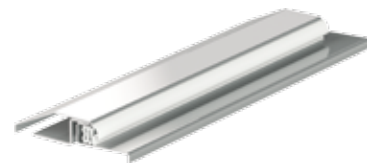

Práh z nerezové oceli k zárubním výroby Porta: ke dveřím ROMA a OPTIMAL standardní (90 mm), rozšířený (120 mm)

k dvoukřídlovým dveřím:
standardní (90 mm), rozšířený (120 mm)



Boční úchyty pro posuvné dveře
Dostupné v barvách:
zlatá, zlatá mat, stříbrná, stříbrná mat



Panoramatické kukátko
barva: stříbrná



Dvě cylindrické vložky
třídy „B“
barva: stříbrná, zlatá



Příprava křídla pro zkrácení
(maximálně 60 mm)

PODMÍNKY MONTÁŽE A POUŽÍVÁNÍ VENKOVNÍCH DVEŘÍ

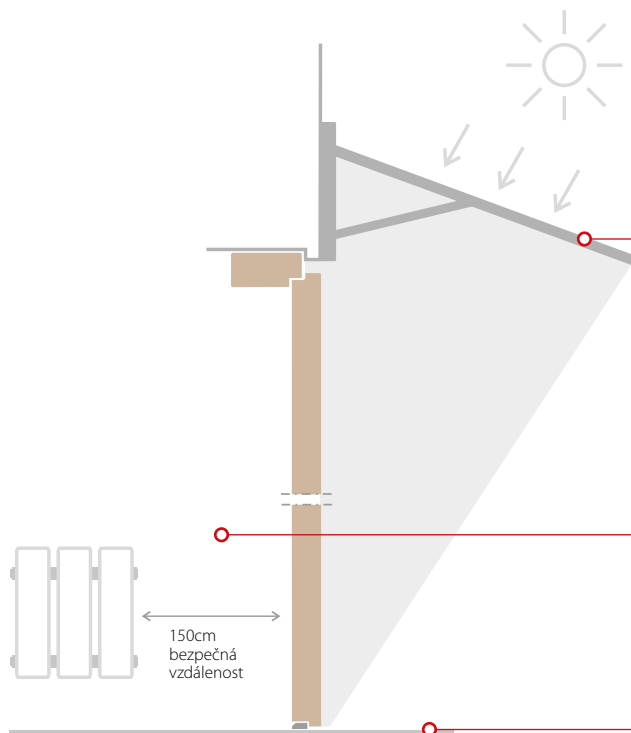

Názorný výkres

ZASTŘEŠENÍ

Venkovní dveře je nutné zajistit proti bezprostřednímu působení slunce a atmosférických srážek, a to jejich montáží ve výklencích nebo s použitím zastřešení nade dveřmi osazovanými do rovných stěn. Zastřešení musí vyčnívat mimo obrys otevřených dveří a poskytovat zastínění dveří v poledních hodinách v letním období.

ZDROJ TEPLA









Vzdálenost topného tělesa od dveří musí být minimálně 150 cm. Doporučuje se nevytápěná předsíň.

MONTÁŽ

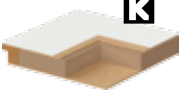
Montáž provádíme na hotovou podlahu do otvorů ve zdech po dokončení zednických prací a vyschnutí omítek.

Pro zachování všech užitkových předností dřevěných dveří Eco POLAR, PASSIVE, Eco NORD se doporučuje provádět pravidelnou údržbu: 2-3krát v průběhu roku. Po přetření měkkým hadříkem navlženým vodou je potřeba na lakovaný povrch nanést ošetřující prostředek na dřevo (k údržbě se nesmí používat alkalické prostředky ani rozpouštědla).

Druhy konstrukcí interiérové dveře

	Minimax, Porta Decor	Porta ROYAL, LONDÝN, VÍDEŇ	Porta GRANDE	Porta VECTOR	Porta TWIST	Porta GRANDECO	Porta STYL, Porta FIT	Porta PASKY	Porta FOCUS	Porta NOVA	Porta LINE	Laminát CPL	Porta KONCEPT	Porta INSPIRE	Porta BALANCE	Porta HARMONY	Porta LEVEL	Porta GRANDE	Porta DESIRE	Porta CLASSIC	Natura FAVORITE	MALAGA	Madrýl, Cordoba	Toledo, Sevilla	Nova NATURA	Natura LINE	Natura SPACE	Natura TREND	Natura KONCEPT	Natura IMPRESS	Villadora RETRO	Villadora MODERN	Alfa, Beta	Omega		
 stabilizační	○	●	○	○	○	○	○	○	○	○	○	○	○	○	○	○	○	○	○	○	○	○	○	○	○	○	○	○	○	○	○	○	○	○	●	
 voština	●	○	○	●	●	●	●	●	●	●	●	●	○	○	○	○	●	○	○	●	○	○	○	○	○	○	○	○	○	○	○	○	○	○	○	○
 dutinková dřevotříska	●	○	○	●	○	■	●	●	●	●	●	●	○	○	○	○	○	○	○	○	○	○	○	○	○	○	○	○	○	○	○	○	○	○	○	○
 dřevotříska plná	○	○	○	○	○	○	○	○	○	○	○	○	○	○	○	○	○	○	○	○	○	○	○	○	○	○	○	○	○	○	○	○	○	○	○	○
 plná dřevotříska zesílena překližkou	○	○	○	○	○	●	■	■	○	○	○	○	○	○	○	○	○	○	○	○	○	○	○	○	○	○	○	○	○	○	○	○	○	○	○	○
 panelové	○	○	○	○	○	○	○	○	○	○	○	○	○	○	○	○	○	○	○	○	○	○	○	○	○	○	○	○	○	○	○	○	○	○	○	○
 vícevrstvá dřevěná konstrukce lepená	○	○	○	●	○	○	○	○	○	○	○	○	○	○	○	○	○	○	○	○	○	○	○	○	○	○	○	○	○	○	○	○	○	○	○	○
 vícevrstvá dřevěná konstrukce	○	○	○	○	○	○	○	○	○	○	○	○	○	○	○	○	○	○	○	○	○	○	○	○	○	○	○	○	○	○	○	○	○	○	○	○
 bezpolodrážkové	■	○	●	●	●	●	●	●	●	●	●	●	●	●	●	●	●	●	○	●	●	●	●	●	●	●	●	●	●	●	○	○	○	○	○	
 polodrážkové	●	●	●	●	●	●	●	●	●	●	●	●	●	●	●	●	●	●	●	●	●	●	●	●	●	●	●	●	●	○	○	○	○	○	○	

LEGENDA: ● dostupné ○ nedostupné ■ podmínka (informace na straně dané kolekce)

Druhy konstrukcí

vstupní vnitřní dveře, venkovní a technické dveře

	OPTIMAL	AGAT, OPAL	KWARC	GRANIT	GRANIT PS	ROMA	Eco POLAR	Eco POLAR PASSIVE	Eco NORD
 dřevotříška + hliníkový plech	○	●	○	○	○	○	○	○	○
 dřevotřísky + hliníkové plechy	○	○	○	○	●	○	○	○	○
 dřevotříška + ocelové pruty + hliníkové plechy	○	○	○	●	○	○	○	○	○
 vrstvená dřevotříška + hliníkové plechy	○	○	●	○	●	○	○	○	○
 třívrstvá termoizolační konstrukce	●	○	○	○	○	●	○	○	○
 pětivrstvá termoizolační konstrukce	○	○	○	○	○	●	○	○	○
 termoizolační (U = 0,7 W/m ² K), (U = 0,8 W/m ² K)	○	○	○	○	○	○	●	●	○
 termoizolační (U = 1.1 W/m ² K)	○	○	○	○	○	○	○	○	●

	Rw 27 dB	Rw 32 dB	Rw 42 dB	EI30	EI60	ENDURO	AQUA	Kovové	MetalBASIC	Kovové EI 30	Kovové EI 60
 dutinková dřevotříška	●	○	○	○	○	○	○	○	○	○	○
 vrstvená dřevotříška	○	●	○	●	○	○	○	○	○	○	○
 vícevrstvě lepené dřevo	○	○	●	○	○	○	○	○	○	○	○
 protipožární deska	○	○	○	○	●	○	○	○	○	○	○
 dutinková dřevotříška	○	○	○	○	○	●	○	○	○	○	○
 tvrdá polyuretanová pěna	○	○	○	○	○	○	●	○	○	○	○
 polystyren (U = 0,88 W/m ² K)	○	○	○	○	○	○	○	●	○	○	○
 minerální vlna (U = 0,91 W/m ² K)	○	○	○	○	○	○	○	○	●	○	●
 stabilizační výplň	○	○	○	○	○	○	○	○	○	○	○

Technické výkresy

NADSVĚTLÍKY – VÝKRES (NÁHLEDOVÝ) OSAZENÍ VE ZDI



SVĚTLÍKY – ROZMĚROVÉ SKUPINY

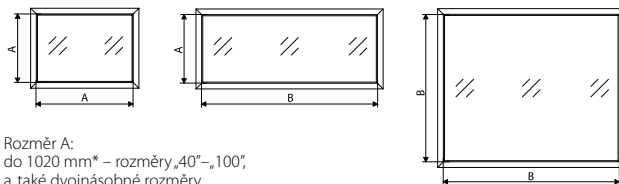

Rozměr A:
do 1020 mm* – rozměry „40“–„100“,
a také dvojnásobné rozměry,
u nichž součet nepřekračuje „90“ (např. „60+30“)

Rozměr B:
od 1021 mm* – rozměr „110“,
a také dvojnásobné rozměry, jejichž součet činí od „100“ do „220“ (např. „60+40“)
* rozměr měřený v průměru

podrobnosti, viz str.197, Tabulka 11

ALFA – ZPŮSOB OTEVÍRÁNÍ DVEŘÍ

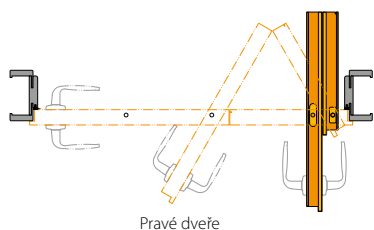

PROSKLENÍ U POSUVNÝCH JEDNOTLIVÝCH KŘÍDEL

Pro označení MS (vlastnosti 19, 20)

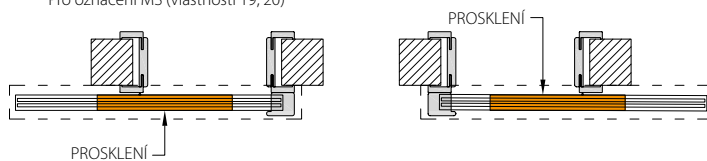

Pro označení MW (vlastnosti 19, 20)

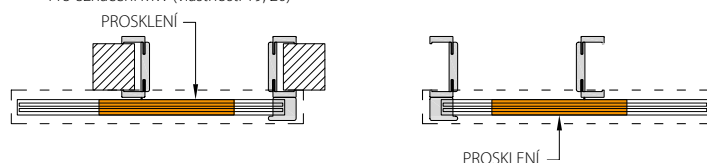

BETA – ZPŮSOB OTEVÍRÁNÍ DVEŘÍ

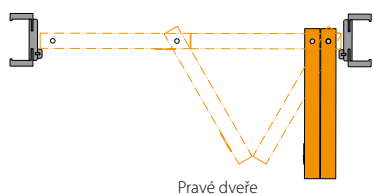

PROSKLENÍ U POSUVNÝCH KŘÍDEL KOMPAKT

Pro označení MS (vlastnosti 19, 20)

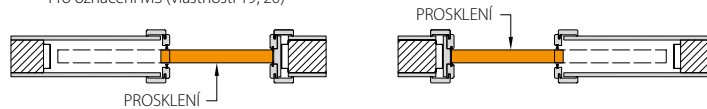

Pro označení MW (vlastnosti 19, 20)

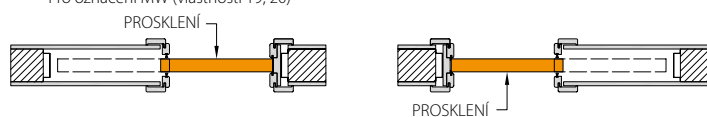

POZOR: Specifika kování při úplném otevření křídel způsobují neznatelné zúžení průchodu (cca 4 cm).

OMEGA – ZPŮSOB OTEVÍRÁNÍ DVEŘÍ

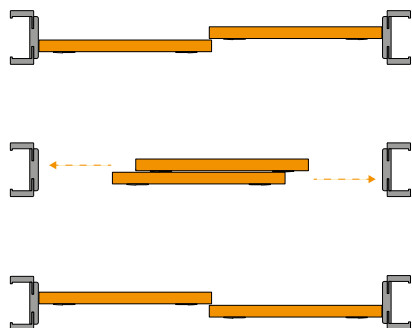

PROSKLENÍ U POSUVNÝCH DVOJITÝCH KŘÍDEL KOMPAKT

Pro označení MS (vlastnosti 19, 20)

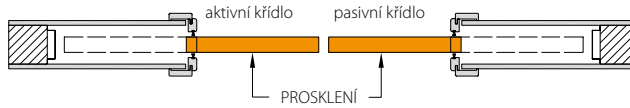

Pro označení MW (vlastnosti 19, 20)

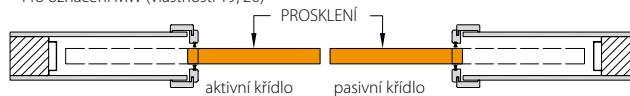

OKRAJ KŘÍDLA

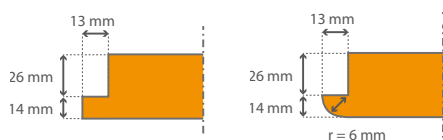

MODUL RETRO

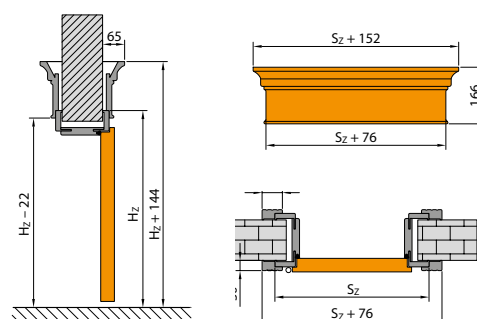

Montážní rozměry dveří

ZÁRUBEŇ MINIMAX

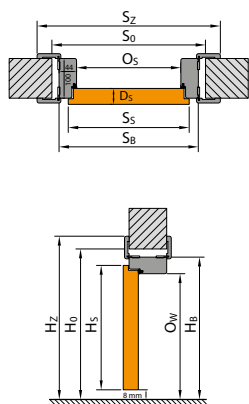

ZÁRUBEŇ PORTA SYSTEM

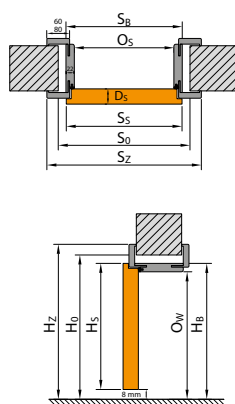

ZÁRUBEŇ PORTA SYSTEM ELEGANCE

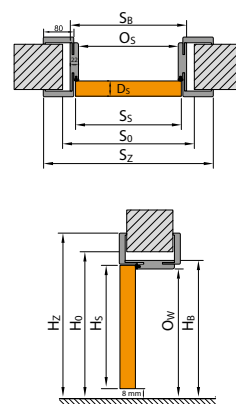

ZÁRUBEŇ LEVEL

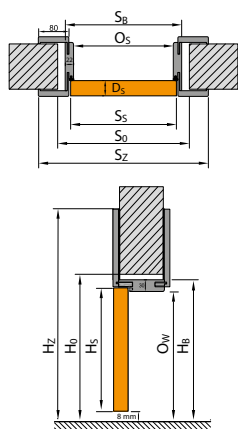

KOVOVÁ ZÁRUBEŇ

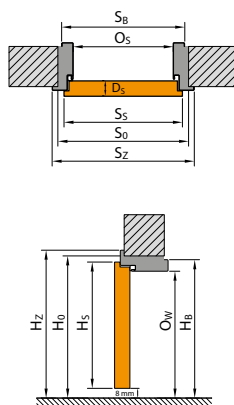

POSUVNÝ SYSTÉM PORTA

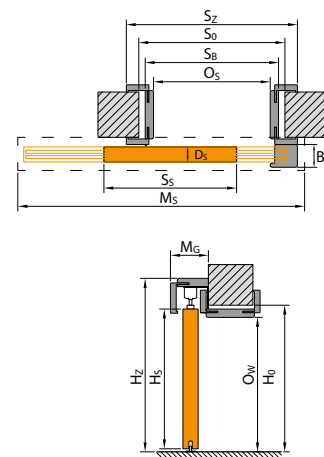

POSUVNÝ SYSTÉM KOMPAKT

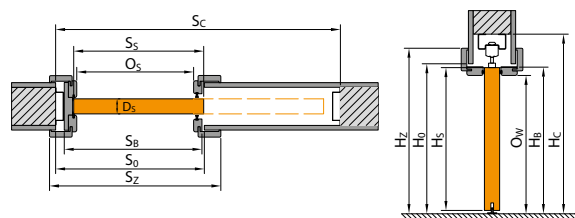

POSUVNÝ SYSTÉM METAL

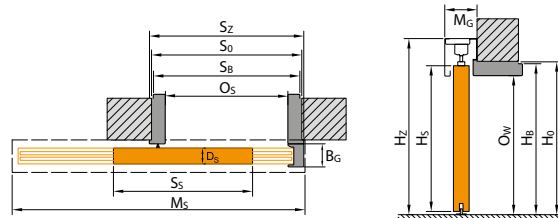

POZOR! Způsob výpočtu rozměrů dvoukřídlých dveří uvedených v poznámkách na str. 197

LEGENDA K ROZMĚRŮM

- S_s Celková šířka dveřního křídla (včetně polodrážek)
- H_s Celková výška dveřního křídla (včetně polodrážky)
- D_s Tloušťka dveřního křídla
- S_o Šířka otvoru ve zdi připraveného pro osazení zárubně
- H_o Výška otvoru ve zdi připraveného pro osazení zárubně, měřeno od urovně dokončené podlahy
- O_s Šířka v profilu zárubně (v případě dveří Alfa, Beta, Omega a šatních dveří je rozměr zmenšen o tloušťku křidel zavěšených na zárubni)
- O_w Výška v profilu zárubně (měřena od urovně dokončené podlahy)
- S_b Šířka zárubně, rozměr bez krycích lišt

- H_b Výška zárubně, rozměr bez krycích lišt
- S_z Celková šířka zárubně, rozměr s krycími lištami
- H_z Celková výška zárubně, rozměr s krycími lištami
- M_s Šířka maskovacího rámu posuvného systému
- M_g Tloušťka maskovacího rámu posuvného systému
- B_g Šířka dorazové části posuvného systému
- T_{snw} Přípustná tolerance odchylky šířky | výšky otvoru ve zdi
- S_c Šířka otvoru ve zdi pro zabudování kazety
- H_c Výška otvoru ve zdi pro zabudování kazety (měřeno od urovně dokončené podlahy)

Věnujte pozornost pruhům 60/80 mm v tabulkách rozměrů(S_s).

Tabulky rozměrů dveří

POLSKÁ NORMA (PN)

INTERIÉROVÉ DVEŘE S DŘEVĚNÝMI ZÁRUBNĚMI

TABULKA 1

DRUH ZÁRUBNĚ	ROZMĚR	S _s	H _s	D _s	S _o	H _o	O _s	O _w	S _b	H _b	S _z (6)	S _z (8)	H _z	T _{siw}
se zárubní: Minimax 60 mm Minimax 100 mm MDF s přírodní dýhou	60	644	2030	40	710	2075	602	2016	690	2060	800	-	2115	+20 / +10
	70	744			810		702		790		900	-		
	80	844			910		802		890		1000	-		
	90	944			1010		902		990		1100	-		
	100	1044			1110		1002		1090		1200	-		
se zárubní Porta SYSTEM	60	644	2030	40	680	2060	602	2016	646	2038	746	786	profil (6) / (8) 2088 / 2108	+20 / +10
	70	744			780		702		746		846	886		
	80	844			880		802		846		946	986		
	90	944			980		902		946		1046	1086		
	100	1044			1080		1002		1046		1146	1186		
se zárubní Porta SYSTEM ELEGANCE / LEVEL	60	618	2017	40	680	2060	602	2016	646	2038 / 2046	-	786	2108 / horní panel (20) / (100) 2228/3028	+20 / +10
	70	718			780		702		746		-	886		
	80	818			880		802		846		-	986		
	90	918			980		902		946		-	1086		
	100	1018			1080		1002		1046		-	1186		
se zárubní RENOVA**	60	644	2030	40	596	2016	558	1994	584	2007	746	-	2088	+15 / -6
	70	744			696		658		684		846	-		
	80	844			796		758		784		946	-		
	90	944			896		858		884		1046	-		
	100	1044			996		958		984		1146	-		
se zárubní Villardora MODERN verze standard 2.0 / 2.2 (profil 80 / 100)	60	618	2017 / 2200	40	680	2060 / 2243	600	2016 / 2199	646	2039 / 2222	-	787 / 827	2109 / 2312	+20 / +10
	70	718			780		700		746		-	887 / 927		
	80	818			880		800		846		-	987 / 1027		
	90	918			980		900		946		-	1087 / 1127		
	100	1018			1080		1000		1046		-	1187 / 1227		
se zárubní Villardora MODERN verze PLUS 2.0 / 2.2 (profil 80 / 100)	60	618	2017 / 2200	40	680	2060 / 2243	600	2016 / 2199	646	2047 / 2230	-	787 / 827	2229 / 2412	+20 / +10
	70	718			780		700		746		-	887 / 927		
	80	818			880		800		846		-	987 / 1027		
	90	918			980		900		946		-	1087 / 1127		
	100	1018			1080		1000		1046		-	1187 / 1227		
se zárubní Villardora RETRO	60	644	2030	40	680	2060	602	2016	646	2038	-	789	2110	+20 / +10
	70	744			780		702		746		-	889		
	80	844			880		802		846		-	989		
	90	944			980		902		946		-	1089		
	100	1044			1080		1002		1046		-	1189		

POZOR: Rozměry S_z a H_z pro zárubně s přírodní dýhou jsou uvedeny s tolerancí -1 mm / +3 mm.

INTERIÉROVÉ DVEŘE S KOVOVÝMI ZÁRUBNĚMI

TABULKA 2

DRUH ZÁRUBNĚ	ROZMĚR	S _s	H _s	D _s	S _o	H _o	O _s	O _w	S _b	H _b	S _z	H _z	T _{siw}	T _{siw}
se zárubní ROHOVOU MALOU	60	644	2030	40	675	2055	596	2016	629	2046	686	2061	±10 / ±5	+20 / +10
	70	744			750		696		729		786			
	80*	844			850		796		829		886			
	90*	944			950		896		929		986			
	100	1044			1050		996		1029		1086			
se zárubní: ROHOVOU VELKOU do zděných stěn a ROHOVOU VELKOU SKLÁ- DANOU z nerezové oceli	60	644	2030	40	675	2055	596	2016	656	2046	686	2061	±10 / ±5	+20 / +10
	70	744			775		696		756		786			
	80*	844			875		796		856		886			
	90*	944			975		896		956		986			
	100	1044			1075		996		1056		1086			
se zárubní ROHOVOU VELKOU s laminátem PVC	60	644	2030	40	675	2055	596	2016	656	2046	706	2071	±10 / ±5	+20 / +10
	70	744			775		696		756		806			
	80*	844			875		796		856		906			
	90*	944			975		896		956		1006			
	100	1044			1075		996		1056		1106			
se zárubní ROHOVOU VELKOU do sádrokartonových stěn	60	644	2030	40	680	2055	596	2016	656	2046	686	2061	+10 / +5	+15 / -6
	70	744			780		696		756		786			
	80*	844			880		796		856		886			
	90*	944			980		896		956		986			
	100	1044			1080		996		1056		1086			
se zárubní REGULOVANOU	60	644	2030	40	700	2070	596	2016	680	2058	716	2076	-10 / -5	+20 / +10
	70	744			800		696		780		816			
	80*	844			900		796		880		916			
	90*	944			1000		896		980		1016			
	100	1044			1100		996		1080		1116			
se zárubní REGULOVANOU PS „na hranu“	60	644	2030	40	700	2070	596	2016	679	2058	736	2086	-10 / -5	+20 / +10
	70	744			800		696		779		836			
	80*	844			900		796		879		936			
	90*	944			1000		896		979		1036			
	100	1044			1100		996		1079		1136			

***POZOR!** Investiční objednávky (průměr průchodu 800, 900 mm) – Porta KONTRAKT – bez doplatku.

Pamatujte také na výběr správného rozměru křídel určených ke kompletu.

** S_o / H_o – znamená šířku/výšku, měřeno ve světle přechodu staré kovové zárubně. T_{siw} – tolerance + 15 mm v závislosti na konstrukci staré zárubně.

Tabulky rozměrů dveří

POLSKÁ NORMA (PN)

■ VNITŘNÍ DVEŘE VSTUPNÍ A TECHNICKÉ

TABULKA 3

DRUH ZÁRUBNĚ	ROZMĚR	S _s	H _s	D _s	S ₀	H ₀	O _s	O _w	S ₈	H ₈	S ₂	S ₂ (8)	H ₂	T _{s/w}
OPTIMAL	80	868	2030	45	900	2055	820	2016**	880	2046	930	–	2071	±10 / ±5
	90	968			1000		920		980		1030	–		
	100	1068			1100		1020		1080		1130	–		
AGAT, OPAL, KWARC, GRANIT *	80	844	2030	40 / 44 44 / 48 45 / 47	875	2055	796	2016**	856	2046	906	–	2071	±10 / ±5
	90	952			985		904		964		1014	–		
	100	1044			1075		996		1056		1106	–		
AGAT, OPAL se zárubní MDF 100 mm	80	844	2030	40	910	2075	802	2016	890	2060	1000	–	2115	+20/+10
	90	952			1018		910		998		1108	–		
	100	1044			1110		1002		1090		1200	–		
GRANIT PS	80	868	2030	45 / 47	915	2060	826	2000	904	2042	1010	–	2108	+20 / +10
	90	968			1015		926		1004		1110	–		
	100	1068			1115		1026		1104		1210	–		
Rw = 27 dB se zárubní Porta SYSTEM	60	644	2030	40 / 44	680	2060	602	2016	646	2038	746	786	profil (6) / (8) 2088 / 2108	+20 / +10
	70	744			780		702		746		846	886		
	80	844			880		802		846		946	986		
	90	944			980		902		946		1046	1086		
	100	1044			1080		1002		1046		1146	1186		
Rw = 32 dB se zesílenou zárubní Porta SYSTEM	60	644	2030	44 / 48	680	2060	602	2016	646	2038	746	786	profil (6) / (8) 2088 / 2108	+20 / +10
	70	744			780		702		746		846	886		
	80	844			880		802		846		946	986		
	90	952			988		910		954		1054	1094		
	100	1044			1080		1002		1046		1146	1186		
Rw = 42 dB se zesílenou zárubní Porta SYSTEM	80	868	2047	69	915	2080	802	2020	872	2056	968	1008	profil (6) / (8) 2104 / 2124	+20 / +10
	90	968			1015		902		972		1068	1108		
	100	1068			1115		1002		1072		1168	1208		
Rw = 42 dB se zárubní MDF	80	868	2047	69	975	2105	802	2021	946	2093	1048	1088	profil (6) / (8) 2144 / 2164	+10 / +5
	90	968			1075		902		1046		1148	1188		
	100	1068			1175		1002		1146		1248	1288		
Rw = 42 dB s kovovou zárubní*	80	888	2047	69	890	2055	810	2015	870	2045	950	–	2085	±10 / ±5
	90	988			990		910		970		1050	–		
	100	1088			1090		1010		1070		1150	–		
EI 30 se zárubní MDF	60	644	2030	44 / 48	750	2090	602	2014	722	2077	824	864	profil (6) / (8) 2128 / 2148	+10 / +5
	70	744			850		702		822		924	964		
	80	844			950		802		922		1024	1064		
	90	952			1060		910		1030		1132	1172		
	100	1044			1150		1002		1122		1224	1264		
EI 30, Rw = 27 dB, Rw = 32 dB s kovovou zárubní*	60	644	2030	44 / 48 40 / 44 40 / 48	675	2055	596	2013	656	2043	706	–	2068	±10 / ±5
	70	744			775		696		756		806	–		
	80	844			875		796		856		906	–		
	90	952			985		904		964		1014	–		
	100	1044			1075		996		1056		1106	–		
EI 60 s dřevěnou zárubní	60	668	2030	61 / 65	775	2090	627	2017	747	2077	858	–	2133	±10 / ±5
	70	768			875		727		847		958	–		
	80	868			975		827		947		1058	–		
	90	968			1075		927		1047		1158	–		
	100	1068			1175		1027		1107		1218	–		
EI 60 s kovovou zárubní*	60	668	2030	61 / 65	700	2055	622	2013	682	2043	732	–	2068	±10 / ±5
	70	768			800		722		782		832	–		
	80	868			900		822		882		932	–		
	90	968			1000		922		982		1032	–		
	100	1068			1100		1022		1082		1132	–		
Kovové EI 30	60	700	2054	53	695	2065	640	2037	673	2053	730	–	2082	±10 / ±5
	70	800			795		740		773		830	–		
	80	900			895		840		873		930	–		
	90	1000			995		940		973		1030	–		
Kovové EI 60	80	916	2054	67	930	2075	840	2029	911	2064	977	–	2097	±10/±5
	90	1016			1030		940		1011		1077	–		
	100	1116			1130		1040		1111		1177	–		
ENDURO	60	644	2030	40	675	2055	596	2016	656	2046	686	–	2061	±10 / ±5
	70	744			775		696		756		786	–		
	80	844			875		796		856		886	–		
	90	952			985		904		964		994	–		
	100	1044			1075		996		1056		1086	–		
ENDURO s kyvnou zárubní	60	618	2017	40	750	2085	638	2030	728	2075	728	–	2075	±10 / ±5
	70	718			850		738		828		928	–		
	80	818			950		838		928		1028	–		
	90	918			1050		938		1028		1128	–		
	100	1018			1150		1038		1128		1228	–		
AQUA	60	618	2017	40	675	2055	596	2016	656	2046	686	–	2061	±10 / ±5
	70	718			775		696		756		786	–		
	80	818			875		796		856		886	–		
	90	926			983		904		964		994	–		
	100	1018			1075		996		1056		1086	–		
Univerzální dveře do hospodářských místností	70	715	2017	40***	760	2050	700	2018	739	2038	796	–	2066	±10 / ±5
	80	815			860		800		839		896	–		
	90	915			960		900		939		996	–		
Metal Basic se zárubní rohová malá	80	852	2030	40	860	2045	804	2016	837	2033	894	–	2061	±10/±5
	90	952			960		904		937		994	–		
	100	1052			1060		1004		1037		1094	–		

* Při použití zárubně PROJEKT je nutné zvětšit otvor ve zdi S₀ o 25 mm a výšku H₀ o 15 mm (tolerance výsledků ±10 mm / ±5 mm).

Ostatní rozměry charakteristické pro profil PROJEKT, viz obrázky na straně 176.

** Použití kovového prahu snižuje uvedený rozměr o 16 mm.

*** Šířka křídla je měřena na svislých okrajích (křídlo bez výplně, otevřené ze strany zavírání).

Tabulky rozměrů dveří

POLSKÁ NORMA (PN)

VENKOVNÍ DVEŘE

TABULKA 4

	ROZMĚR	S _s	H _s	D _s	S _o	H _o	O _s	O _w	S _b	H _b	T _{sw}
Eco POLAR PASSIVE / Eco POLAR, Eco NORD	90	967	2067	79/68	1090	2135	920	2010	1060	2116	±10 / ±10
Eco POLAR PASSIVE / Eco POLAR, Eco NORD + boční světlík	90+30	967	2067	79/68	1390	2135	920	2010	1360	2116	
Eco POLAR PASSIVE / Eco POLAR, Eco NORD + dva boční světlíky	30+90+30	967	2067	79/68	1690	2135	920	2010	1660	2116	
Eco POLAR PASSIVE / Eco POLAR, Eco NORD + boční světlík	90+40	967	2067	79/68	1490	2135	920	2010	1460	2116	
Eco POLAR PASSIVE / Eco POLAR, Eco NORD + dva boční světlíky	40+90+40	967	2067	79/68	1890	2135	920	2010	1860	2116	
Eco POLAR PASSIVE / Eco POLAR, Eco NORD + boční světlík	90+50	967	2067	79/68	1590	2135	920	2010	1560	2116	
Eco POLAR PASSIVE / Eco POLAR, Eco NORD + dva boční světlíky	50+90+50	967	2067	79/68	2090	2135	920	2010	2060	2116	
Eco POLAR PASSIVE / Eco POLAR, Eco NORD	100	1067	2067	79/68	1190	2135	1020	2010	1160	2116	
Eco POLAR PASSIVE / Eco POLAR, Eco NORD + boční světlík	100+30	1067	2067	79/68	1490	2135	1020	2010	1460	2116	
Eco POLAR PASSIVE / Eco POLAR, Eco NORD + dva boční světlíky	30+100+30	1067	2067	79/68	1790	2135	1020	2010	1760	2116	
Eco POLAR PASSIVE / Eco POLAR, Eco NORD + boční světlík	100+40	1067	2067	79/68	1590	2135	1020	2010	1560	2116	
Eco POLAR PASSIVE / Eco POLAR, Eco NORD + dva boční světlíky	40+100+40	1067	2067	79/68	1990	2135	1020	2010	1960	2116	
Eco POLAR PASSIVE / Eco POLAR, Eco NORD + boční světlík	100+50	1067	2067	79/68	1690	2135	1020	2010	1660	2116	
Eco POLAR PASSIVE / Eco POLAR, Eco NORD + dva boční světlíky	50+100+50	1067	2067	79/68	2190	2135	1020	2010	2160	2116	

	ROZMĚR	S _s	H _s	D _s	S _o	H _o	O _s	O _w	S _b	H _b	S _z	H _z	T _{sw}
ROMA Premium jednokřídle	80	868	2030	56	940	2075	820	2016**	920	2066	950	2081	±10 / ±5
	90	968			1040		920		1020		1050		
	100	1068			1140		1020		1120		1150		
ROMA Premium dvoukřídle	130	1427*	2030	56	1500	2075	1379	2016**	1479	2066	1509	2081	±10 / ±5
	140	1527*			1600		1479		1579		1609		
	150	1627*			1700		1579		1679		1709		
	160	1727*			1800		1679		1779		1809		
	170	1827*			1900		1779		1879		1909		
	180	1927*			2000		1879		1979		2009		
	190	2027*			2100		1979		2079		2109		
	200	2127*			2200		2079		2179		2209		
ROMA Standard jednokřídle	80	868	2030	45	900	2055	820	2016**	880	2046	930	2071	±10 / ±5
	90	968			1000		920		980		1030		
	100	1068			1100		1020		1080		1130		
ROMA Standard dvoukřídle	130	1427*	2030	45	1460	2055	1379	2016**	1439	2046	1489	2071	±10 / ±5
	140	1527*			1560		1479		1539		1589		
	150	1627*			1660		1579		1639		1689		
	160	1727*			1760		1679		1739		1789		
	170	1827*			1860		1779		1839		1889		
	180	1927*			1960		1879		1939		1989		
	190	2027*			2060		1979		2039		2089		
	200	2127*			2160		2079		2139		2189		

* Souhrnná šířka aktivního a pasivního křídla.

** Použití kovového prahu snižuje uvedený rozměr o 16 mm

SVĚTLÍKY

TABULKA 5

	ŠÍŘKA/VÝŠKA	S _o / H _o	O _s / O _w	S _b / H _b	S _z / H _z (6)	S _z / H _z (8)	T _{sw}
Světlíky Porta SYSTEM jednoduché	40	480	402	446	546	586	+20 / +20
	50	580	502	546	646	686	
	60	680	602	646	746	786	
	70	780	702	746	846	886	
	80	880	802	846	946	986	
	90	980	902	946	1046	1086	
	100	1080	1002	1046	1146	1186	
	110	1180	1102	1146	1246	1286	
	00* „60”	- / 2022	- / 1944	- / 1988	- / 2088	-	
00* „80”	- / 2002	- / 1924	- / 1968	-	- / 2108	-	
Světlíky Porta SYSTEM dvojité	60+30	1020	937	981	1081	1121	+20 / +20
	60+40	1120	1037	1081	1181	1221	
	60+50	1220	1137	1181	1281	1321	
	60+60	1320	1237	1281	1381	1421	
	70+60	1420	1337	1381	1481	1521	
	70+70	1520	1437	1481	1581	1621	
	80+70	1620	1537	1581	1681	1721	
	80+80	1720	1637	1681	1781	1821	
	90+80	1820	1737	1781	1881	1921	
	90+90	1920	1837	1881	1981	2021	
	100+90	2020	1937	1981	2081	2121	
	100+100	2120	2037	2081	2181	2221	
	110+100	2220	2137	2181	2281	2321	
110+110	2320	2237	2281	2381	2421		

Rozměry platí pouze pro výšku světlíku, výška H_z světlíku se rovná výšce H_z zárubně Porta SYSTEM.

Pro dvojité rozměry, které nejsou uvedeny v tabulce, je potřeba zkontrolovat součet rozměrů a porovnat s odpovídajícím rozměrem, umístěným v tabulce (například pro hledané 80+50 součet je 130, rozměry odečteme z 70+60, součet také 130).

Tabulky rozměrů dveří

POLSKÁ NORMA (PN)

POSUVNÉ SYSTÉMY, SKLÁDACÍ DVEŘE, POSUVNÉ DVEŘE

TABULKA 6

	ROZMĚR	S _s	H _s	D _s	S ₀	H ₀	O _s	O _w	S _B	H _B	S _Z	H _Z	M _s	M _G	B _G	T _{siw}
Posuvný systém METAL do zděných stěn	60	644	2030	40	670	2055	600	2018	660	2048	680	2114	1310	82	58	+10 / +5
	70	744			770		700		760		780		1510			
	80	844			870		800		860		880		1710			
	90	944			970		900		960		980		1910			
	100	1044			1070		1000		1060		1080		2110			
Posuvný systém METAL do sádkartonových stěn	60	644	2030	40	685	2055	600	2018	660	2048	680	2114	1310	82	58	+10 / +5
	70	744			785		700		760		780		1510			
	80	844			885		800		860		880		1710			
	90	944			985		900		960		980		1910			
	100	1044			1085		1000		1060		1080		2110			

	ROZMĚR	S _s	H _s	D _s	S ₀	H ₀	O _s	O _w	H _Z	M _s (6) I (8)	M _G	B _G	T _{siw}
Posuvný systém Porta	60	644	2030	40	680	2060	602	2016	2119	1413	103	60	+20 / +10
	70	744			780		702			1613			
	80	844			880		802			1813			
	90	944			980		902			2013			
	100	1044			1080		1002			2213			

	ROZMĚR	S _s	H _s	D _s	S ₀	H ₀	O _s	O _w	H _Z	M _s (6) I (8)	M _G	B _G	T _{siw}
Posuvný systém ALU	60	744	2030	40	680 / 640	2060	602	560	2016	2114	1448	63	+20 / +10
	70	844			780 / 740		702	660			1648		
	80	944			880 / 840		802	760			1848		
	90	1044			980 / 940		902	860			2048		
	130	2 x 744			1420 / 1380		1345	1304			2877		
	150	2 x 844			1620 / 1580		1545	1504			3277		
	170	2 x 944			1820 / 1780		1745	1704			3677		

	ROZMĚR	S _s	H _s	D _s	S ₀	H ₀	O _s	O _w	S _B	H _B	S _Z (6)	S _Z (8)	H _Z (6) I (8)	T _{siw}
Systém ALFA	60	644	2000	40	680	2060	460	2016	646	2038	746	786	2088 / 2108	+20 / +10
	70	744			560		746		846		886			
	80	844			660		846		986		1086			
	90	944			760		946		1146		1186			
	100	1044			860		1046		1446		1486			
Systém BETA	60	588	1990	40	680	2070	450	2016	646	2038	746	786	2088 / 2108	+20 / +10
	70	688			550		746		846		886			
	80	788			650		846		986		1086			
	90	888			750		946		1146		1186			

	ROZMĚR	S _s	H _s	D _s	S ₀	H ₀	O _s	O _w	S _B	H _B	S _Z (6)	S _Z (8)	H _Z (6) i (8)	T _{siw}
Systém OMEGA	2 x 60	644	1956	30	1370	2060	1285	1954	1329	2038	1429	1469	2088 / 2108	+20 / +10
	2 x 70	744			1570		1485		1529		1629	1669		
	2 x 80	844			1770		1685		1729		1829	1869		
	2 x 90	944			1970		1885		1929		2029	2069		
	2 x 100	1044			2170		2085		2129		2229	2269		

	ROZMĚR	S _s	H _s	D _s	S ₀ *	H ₀ *	O _s	O _w	S _B	H _B	S _Z (6)	S _Z (8)	H _Z (6) i (8)	S _C	H _C	T _{siw}
Posuvný Systém KOMPAKT – jednoduchý	60	644	2030	40	670	2065	609	2018	664	2040	753	793	2090 / 2110	1355	2128	+10 +5
	70	744			709		764		853		893	1555				
	80	844			809		864		953		993	1755				
	90	944			909		964		1053		1093	1955				
	100	1044			1009		1064		1153		1193	2155				
Posuvný Systém KOMPAKT – dvojitý	2 x 60	644	2030	40	1290	2065	1234	2018	1278	2040	1378	1418	2090 / 2110	2613	2128	+10 +5
	2 x 70	744			1490		1478		1578		1618	3013				
	2 x 80	844			1690		1678		1778		1818	3413				
	2 x 90	944			1890		1878		1978		2018	3813				
	2 x 100	1044			2090		2078		2178		2218	4213				

* Pro posuvný systém KOMPAKT rozměry S₀ i H₀ označují rozměr otvoru v kovové kazetě k osazení zárubně s dekorem dřeva.

POZNÁMKY:

- Tolerance rozměrů v souladu s PN: do 1 m: ± 1 mm, nad 1 m: ± 2 mm.
- Pro dosažení rozměru S_s pro dvoukřídlé dveře je potřeba:
 - pro polodrážková křídla: k rozměru S₀ uvedenému v Tabulce č. 1 pro jednoduché křídlo (polodrážkové), připočítat rozměr S_s druhého křídla (polodrážkové) nebo bočního panelu (polodrážkové) – týká se kompletu se zárubní Porta SYSTEM pro polodrážková křídla: k rozměru S₀ uvedenému v Tabulce č. 1 pro jednoduché křídlo (polodrážkové), připočítat rozměr S_s druhého křídla (polodrážkové) nebo bočního panelu (polodrážkové), a získanou hodnotu dále zmenšit o 10 mm – týká se realizace s ostatními zárubněmi.
 - pro bezpolodrážková křídla: k rozměru S₀ uvedenému v Tabulce č. 1 pro jednoduché křídlo (bezpolodrážkové), připočítat rozměr S_s druhého křídla (bezpolodrážkové) nebo bočního panelu (bezpolodrážkové), zvětšený o 16 mm.
- Boční panely k polodrážkovým dveřím dostupné v přírodní dýze nabízíme v rozměru „40“, kde S_s=444, H_s=2030.
- Zárubně jsou navrženy k osazení na hotovou, dokončenou podlahu. V případě kovových zárubní existuje možnost jejich objednání ve verzi prodloužené o 30 mm pro zalití do podlahy. Pak je nutné uvést rozměry H_B i H_Z zvětšit o 30 mm (úroveň „30“).
- Rozměr křídla uvedený pro interiérová křídla v tabulce se týká jak křídla polodrážkových, tak i přesuvných.
- Porta SYSTEM integrovaná s horním nadvětlíkem rozměry H_v, H_B a H_Z +302 mm.
- Při použití zárubně PROJEKT je nutné zvětšit otvor ve zdi S₀ o 25 mm a také výšku H₀ o 15 mm (tolerance výsledků ±10 mm / ±5 mm).

Tabulky rozměrů dveří

ČESKÁ (CN)/NĚMECKÁ NORMA (DIN)

INTERIÉROVÉ DVEŘE

TABULKA 7

CN/DIN	ROZMĚR	S _s	H _s	D _s	S _o	H _o	O _s	O _w	S _B	H _B	S _Z (6)	S _Z (8)	H _Z (6) / (8)	T _{sw}
se zárubní: MINIMAX 60 mm MINIMAX 100 mm MDF v přírodní dýze	60	648/610	1985	40	715/680	2030	606/569	1971	694/657	2015	804/767	-	2070	+20 / +10
	70	748/735			815/805		706/694		794/782		904/892	-		
	80	848/860			915/930		806/819		894/907		1004/1017	-		
	90	948/985			1015/1055		906/944		994/1032		1104/1142	-		
	100	1048/-			1115/-		1006/-		1094/-		1204/-	-		
se zárubní Porta SYSTEM	60	648/610	1985	40	685/650	2015	606/569	1971	650/613	1993	750/713	790/753	unghi (6) / (8) 2043/2063	+20 / +10
	70	748/735			785/775		706/694		750/738		850/838	890/878		
	80	848/860			885/900		806/819		850/863		950/963	990/1003		
	90	948/985			985/1025		906/944		950/988		1050/1088	1090/1128		
	100	1048/-			1085/-		1006/-		1050/-		1150/-	1190/-		
se zárubní Porta SYSTEM ELEGANCE / LEVEL	60	622/584	1972	40	685/650	2015	606/569	1971	650/613	1993	-	790/753	2063	+20 / +10
	70	722/709			785/775		706/694		750/738		-	890/878		
	80	822/834			885/900		806/819		850/863		-	990/1003		
	90	922/959			985/1025		906/944		950/988		-	1090/1128		
	100	1022/-			1085/-		1006/-		1050/-		-	1190/-		
se zárubní RENOVA**	60	648/610	1985	40	600/561	1968	562/525	1949	588/551	1962	750/713	-	2043	+15* -6
	70	748/735			700/686		662/650		688/676		850/838	-		
	80	848/860			800/811		762/775		788/801		950/963	-		
	90	948/985			900/936		862/900		888/926		1050/1088	-		
	100	1048/-			1000/-		962/-		988/-		1150/-	-		
	110	-/-			-/-		-/-		-/-		-/-	-		
s ocelovou ROHOVOU MALOU	60	648/610	1985	40	654/615	1995	600/561	1968	633/594	1985	690/651	-	2013	±10 / ±5
	70	748/735			754/740		700/686		733/719		790/776	-		
	80	848/860			854/865		800/811		833/844		890/901	-		
	90	948/985			954/990		900/936		933/969		990/1026	-		
	100	1048/-			1054/-		1000/-		1033/-		1090/-	-		
se zárubněmi OCELOVOU ROHOVOU VELKOU pro zděné stěny a ROHOVOU VELKOU SKLÁDANOU z nerezové oceli	60	648/610	1985	40	680/640	2010	600/561	1968	660/621	1998	690/651	-	2013	±10 / ±5
	70	748/735			780/765		700/686		760/746		790/776	-		
	80	848/860			880/890		800/811		860/871		890/901	-		
	90	948/985			980/1015		900/936		960/996		990/1026	-		
	100	1048/-			1080/-		1000/-		1060/-		1090/-	-		
Rohová velká ocelová skládaná s dýhou PVC	60	648/610	1985	40	680/640	2010	600/561	1968	660/621	1998	710/671	-	2023	±10 / ±5
	70	748/735			780/765		700/686		760/746		810/796	-		
	80	848/860			880/890		800/811		860/871		910/921	-		
	90	948/985			980/1015		900/936		960/996		1010/1046	-		
	100	1048/-			1080/-		1000/-		1060/-		1110/-	-		
Rohová velká ocelová pro stěny K-G	60	648/610	1985	40	685/645	2010	600/561	1968	660/621	1998	690/651	-	2013	+10 / +5
	70	748/735			785/770		700/686		760/746		790/776	-		
	80	848/860			885/895		800/811		860/871		890/901	-		
	90	948/985			985/1020		900/936		960/996		990/1026	-		
	100	1048/-			1085/-		1000/-		1060/-		1090/-	-		
s OCELOVOU REGULOVANOU zárubní	60	648/610	1985	40	705/665	2020	600/561	1968	684/645	2010	720/681	-	2028	-10 / -5
	70	748/735			805/790		700/686		784/770		820/806	-		
	80	848/860			905/915		800/811		884/895		920/931	-		
	90	948/985			1005/1040		900/936		984/1020		1020/1056	-		
	100	1048/-			1105/-		1000/-		1084/-		1120/-	-		
s OCELOVOU REGULOVANOU PS zárubní „na hranu“	60	648/610	1985	40	705/665	2020	600/561	1968	683/644	2010	740/701	-	2038	-10 / -5
	70	748/735			805/790		700/686		783/769		840/826	-		
	80	848/860			905/915		800/811		883/894		940/951	-		
	90	948/985			1005/1040		900/936		983/1019		1040/1076	-		
	100	1048/-			1105/-		1000/-		1083/-		1140/-	-		

VSTUPNÍ VNITŘNÍ DVEŘE

TABULKA 8

CN/DIN	ROZMĚR	S _s	H _s	D _s	S _o	H _o	O _s	O _w	S _B	H _B	S _Z	H _Z	T _{sw}
AGAT, OPAL, KWARC, GRANIT*	80	848/860	1985	40/44	880/890	2010	800/811	1968**	860/871	1998	910/921	2023	±10 / ±5
	90	948/985		44/48	980/1015		900/936		960/996				
	100	1048/-		45/47	1080/-		1000/-		1060/-				

SKLÁDACÍ DVEŘE, POSUVNÉ DVEŘE

TABULKA 9

CN/DIN	ROZMĚR	S _s	H _s	D _s	S _o	H _o	O _s	O _w	S _B	H _B	S _Z (6)	S _Z (8)	H _Z (6) / (8)	T _{sw}
System ALFA	60	648/610	1952	40	685/650	2015	465/425	1971	650/613	1993	750/713	790/753	unghi (6) / (8) 2043/2063	+20 / +10
	70	748/735			785/775		565/550		750/738		850/838	890/878		
	80	848/860			885/900		665/675		850/863		950/963	990/1003		
	90	948/985			985/1025		765/800		950/988		1050/1088	1090/1128		
	100	1048/-			1085/-		865/-		1050/-		1150/-	1190/-		
System BETA	60	592/554	1945	40	685/650	2015	455/415	1971	650/613	2043	750/713	790/753	unghi (6) / (8) 2043/2063	+20 / +10
	70	692/680			785/775		555/540		750/738		850/838	890/878		
	80	792/806			885/900		655/665		850/863		950/963	990/1003		
	90	892/930			985/1025		755/790		950/988		1050/1088	1090/1128		
	100	992/1030			1085/-		865/-		1050/-		1150/-	1190/-		
System OMEGA	2 x 60	648/610	1911	30	1370/1275	2015	1285/1193	1909	1329/1237	1993	1429/1337	1469/1377	unghi (6) / (8) 2043/2063	+20 / +10
	2 x 70	748/735			1570/1525		1485/1443		1529/1487		1629/1587	1669/1627		
	2 x 80	848/860			1770/1775		1685/1693		1729/1737		1829/1837	1869/1877		
	2 x 90	948/985			1970/2025		1885/1943		1929/1987		2029/2087	2069/2127		
	2 x 100	1048/-			2170/-		2085/-		2129/-		2229/-	2269/-		

* Chcete-li použít zárubeň PROJEKT, je nutné zvětšit otvor ve zdi S_o o 25 mm a výšku H_o o 15 mm (tolerance výsledků ± 10 mm / ± 5 mm). Další charakteristické rozměry profilu PROJEKT, viz obrázek na straně 176.

** Použití ocelového prahu sníží uvedený rozměr 16 mm.

Tabulky rozměrů dveří

ČESKÁ (CN)/NĚMECKÁ NORMA (DIN)

POSUVNÉ SYSTÉMY

TABULKA 10

CN	ROZMĚR	S _s	H _s	D _s	S _o	H _o	O _s	O _w	H _z	M _s (6), (8)	M _G	B _G	T _{s/w}	
Posuvný systém Porta	60	644	2030	40	680	2060	602	2016	2119		103	60	+20 / +10	
	70	744			780		702							1413
	80	844			880		802							1613
	90	944			980		902							1813
	100	1044			1080		1002							2013
										2213				

CN	ROZMĚR	S _s	H _s	D _s	S _o	H _o	O _s	O _w	S _B	H _B	S _Z (60)	S _Z (80)	H _Z (60)	H _Z (80)	T _{s/w}	S _C	H _C
Systém KOMPAKT pro posuvné dveře - jednokřídly	60	644	1985	40	670	2030	609	1973	664	1995	753	793	2045	2065	+10 / +5	1355	2083
	70	744			770		709		853		893	1555					
	80	844			870		809		953		993	1755					
	90	944			970		909		1053		1093	1955					
	100	1044			1070		1009		1153		1193	2155					
Systém KOMPAKT pro posuvné dveře - dvoukřídly	60	644	1985	40	1290	2030	1234	1973	1278	1995	1378	1418	2045	2065	+10 / +5	2613	2083
	70	744			1490		1434		1578		1618	3013					
	80	844			1690		1634		1778		1818	3413					
	90	944			1890		1834		1978		2018	3813					
	100	1044			2090		2034		2178		2218	4213					

SVĚTLÍKY

TABULKA 11

CN	ŠÍŘKA / VÝŠKA	S _o / H _o	O _s / O _w	S _B / H _B	S _Z / H _Z (6)	S _Z / H _Z (8)	T _{s/w}
Světlíky Porta SYSTEM jednoduché	40	485	406	450	550	590	+20 / +20
	50	585	506	550	650	690	
	60	685	606	650	750	790	
	70	785	706	750	850	890	
	80	885	806	850	950	990	
	90	985	906	950	1050	1090	
	100	1085	1006	1050	1150	1190	
	00* „60”	-1977	-1899	-1943	-2043	-	
00* „80”	-1957	-1879	-1923	-	-2063		
Světlíky Porta SYSTEM dvojité	60+30	1030	945	989	1089	1129	+20 / +20
	60+40	1130	1045	1089	1189	1229	
	60+50	1230	1145	1189	1289	1329	
	60+60	1330	1245	1289	1389	1429	
	70+60	1430	1345	1389	1489	1529	
	70+70	1530	1445	1489	1589	1629	
	80+70	1630	1545	1589	1689	1729	
	80+80	1730	1645	1689	1789	1829	
	90+80	1830	1745	1789	1889	1929	
	90+90	1930	1845	1889	1989	2029	
	100+90	2030	1945	1989	2089	2129	
100+100	2130	2045	2089	2189	2229		

DIN	H. / W.	S _o / H _o	O _s / O _w	S _B / H _B	S _Z / H _Z (6)	S _Z / H _Z (8)	T _{s/w}
Světlíky Porta SYSTEM jednoduché	50	525	444	488	588	628	+20 / +20
	60	650	569	613	713	753	
	70	775	694	738	838	878	
	80	900	819	863	963	1003	
	90	1025	944	988	1088	1108	
	00* „60”	-1977	-1899	-1943	-2043	-	
	00* „80”	-1957	-1879	-1923	-	-2063	

INTERIÉROVÉ DVEŘE*

TABULKA 12

HUN	ROZMĚR	S _s	H _s	D _s	S _o	H _o	O _s	O _w	S _B	H _B	S _Z (6)	S _Z (8)	H _Z	T _{s/w}
se zárubní Porta SYSTEM	70	715	2075	40	750	2100	671	2061	715	2083	815	855	profil (6) / (8) 2133/2153	+20 / +10
	80	865			900		821		865		965	1005		
	90	965			1000		921		965		1065	1105		

* vybrané kolekce

Klientům je k dispozici široká škála provedení jak v realizacích standardních, tak i nestandardních.

K NESTANDARDNÍ provedení: Obchodní oddělení / Dział Kontraktów / – úsek exportu, tel.: +48/ 58 6778 147 nebo +48/ 58 6778 131, e-mail: info@porta.com.pl

STANDARDNÍ PŘÍPRAVA: Katalog Porta Doors, www.portadoors.cz

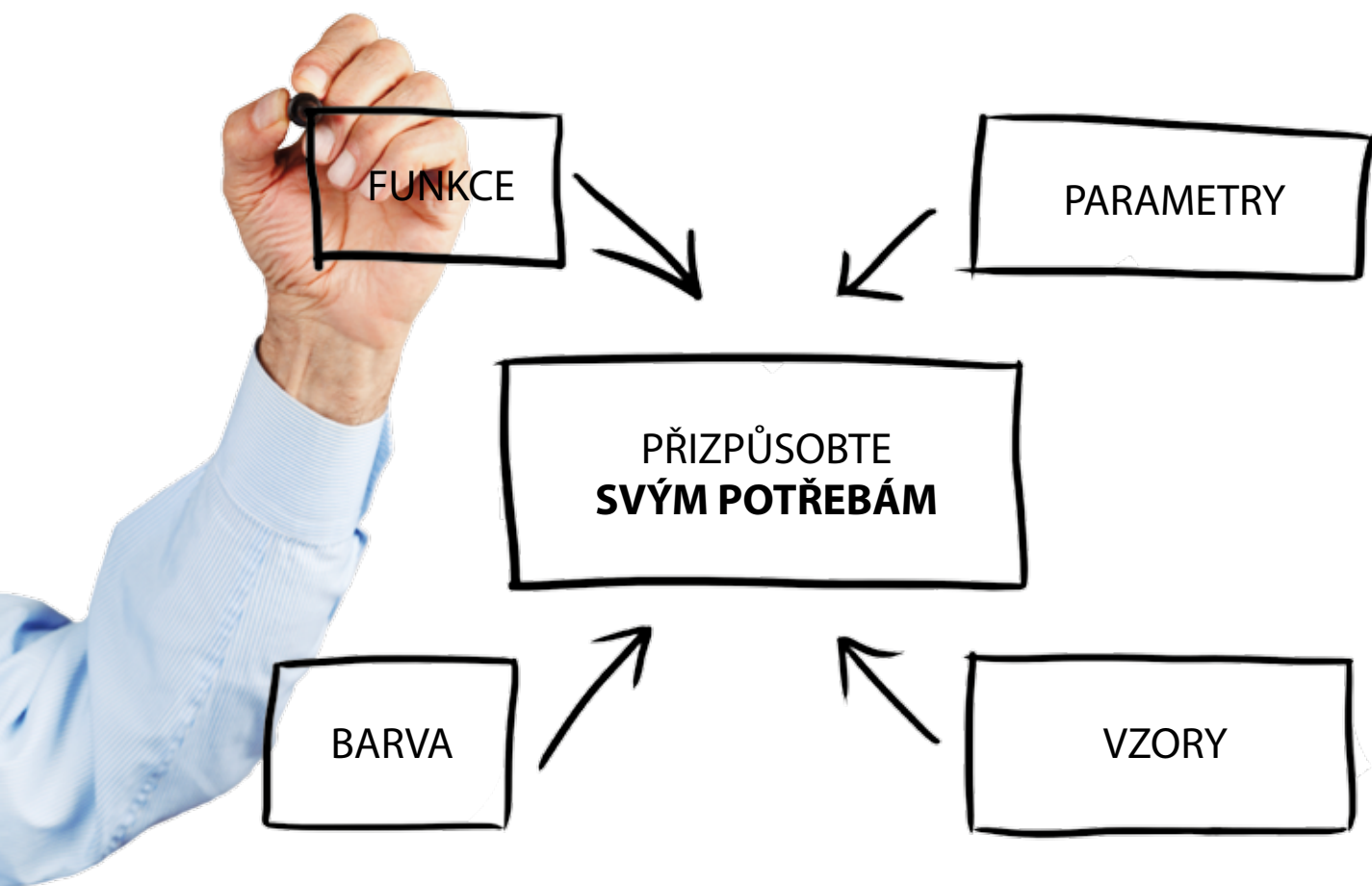

FUNKCE

Přizpůsobte užitek vlastností dveří místnostem a budovám

PARAMETRY

Přizpůsobte barevné provedení dveří jejich cílovému prostředí

BARVA

Sladte barvu dveří s jejich cílovým užitím

VZORY

Přizpůsobte model dveří funkci a stylu místnosti

Klasifikace povrchových úprav Porta

V klasifikaci Porta je zohledněno šest skupin, rozdělení na skupiny bylo provedeno na základě kvality provedení, která rozhoduje o její trvanlivosti a odolnosti proti vnějším vlivům. Doufáme, že vám naše klasifikace ulehčí výběr nejlepšího rozhodnutí a dopřeje optimální výběr. U každého představeného výrobku najdete informaci o klasifikaci použité povrchové úpravy.

<p style="text-align: right;">★☆☆☆☆</p> <p>ECONOMIC Třída představující ideální spojení kvality a ceny.</p>	<p style="text-align: right;">★☆☆☆☆</p> <p>STANDARD Základní třída Porta zaručuje možnost dlouhodobého používání v domácnostech. Akrylová interiérová barva</p>	<p style="text-align: right;">★☆☆☆☆</p> <p>STANDARD PLUS Rozšířená třída STANDARD se zvýšenými parametry proti otěru a odolnosti proti vlhkosti. Portadecor, Portasynchro 3D, Portacortex, Super Matt</p>
<p style="text-align: right;">★★★★☆</p> <p>PREMIUM Třída ideálně spojuje estetiku se zárukou vysoké užitkové kvality, s doporučeným určením pro obytné budovy a kanceláře. Portadur, přírodní standart, přírodní satin, přírodní select, imitující dřevo, akrylová venkovní barva, vodou ředitelný venkovní lak, akrylová barva UV</p>	<p style="text-align: right;">★★★★☆</p> <p>PROFESSIONAL Třída spojující neměnnou funkčnost s elegancí všude tam, kde jsou dveře bezprostředně vystaveny dlouhodobému působení vnějších vlivů, s určením pro hotely, veřejné budovy a kanceláře. CPL HQ, polyesterová barva, ocelový plech laminovaný PVC, Portaperfect 3D</p>	<p style="text-align: right;">★★★★★</p> <p>EXTREME Třída, jejíž parametry představují ochranu pro intenzivní používání dveří zhotovených z tohoto materiálu. Je určena na místa s vysokou frekvencí provozu, všude tam, kde denně prochází tisíce lidí. CPL 0,7, HPL, nerezová kyselinovzdorná ocel</p>

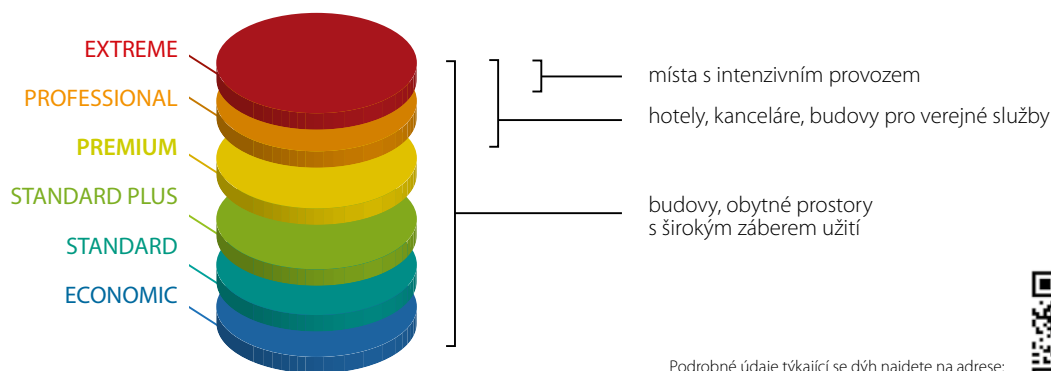

Podrobné údaje týkající se dých najdete na adrese:
www.porta.com.pl/kartyoklein



Speciálně pro vás jsme na základě evropských standardů vypracovali klasifikaci povrchových úprav se zřetelem na různé vnější podněty, které mají bezprostřední vliv na trvanlivost povrchu dveří. Klasifikaci tvoří následující činitele, které působí na dveře a jejich podýhování při každodenním užívání:



OTĚR

Nevyhnutelné působení při používání každých dveří. Každý den jsou dveře vystavovány mnohonásobnému otěru spojenému s procházením osob, které často mají plné ruce při přenášení dokumentů, osobních věcí, což znemožňuje jejich řádné používání. Povrch křídla musí vydržet hry dětí, často také dveře nešetří domácí zvířata, když čekají na příchod svých pániček.

VLHKOST



Bezprostřední vystavení při vysoké vlhkosti vzduchu se týká především dýhy a právě její odolnost proti tomuto činitele zaručuje neměnnost tvaru a celistvý povrch po celou dobu používání.

ČISTÍCÍ PROSTŘEDKY



Úklidové práce jsou doma i ve firmě spojeny s používáním čistících prostředků, což obvykle není bez významu pro trvanlivost povrchu.

DENNÍ SVĚTLO



Činitel ovlivňující změnu tónování barev při dlouhodobém používání. Prověřili jsme pro vás všechny druhy dých a jejich reakci na denní světlo při mnohaletém používání a hrdě můžeme zdůraznit, že námi vybrané podýhování dveří dosahuje velmi dobrých výsledků po celou dobu užívání.

Vzorky barev



ECONOMIC



STANDARD



STANDARD PLUS



PREMIUM



PROFESSIONAL



EXTREME

Barvy z palety RAL



Fólie Portadecor ★★☆☆☆☆

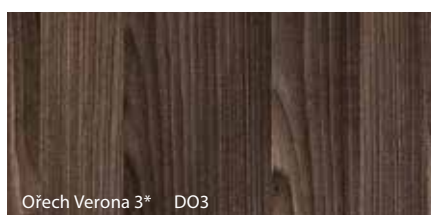
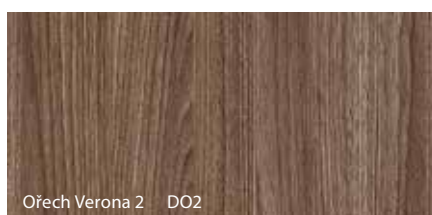
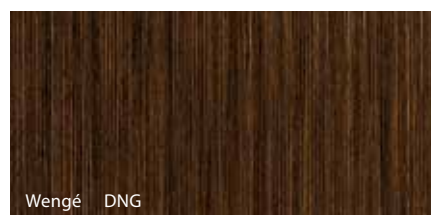
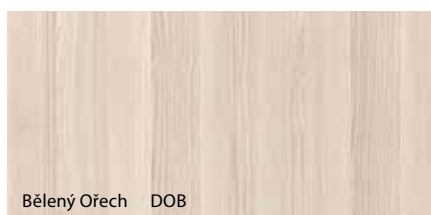
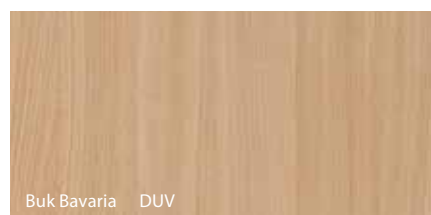
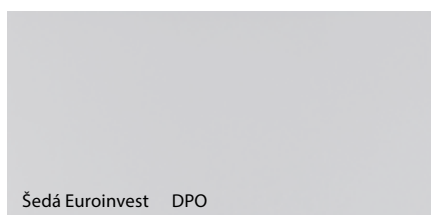

* do vyčerpání zásob

Fólie Portacortex ★★☆☆☆☆

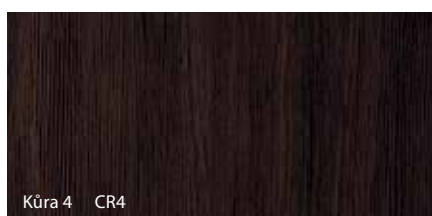
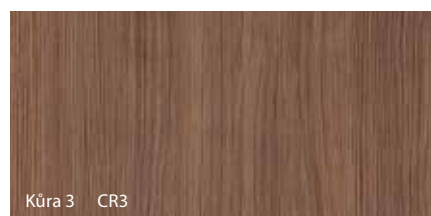
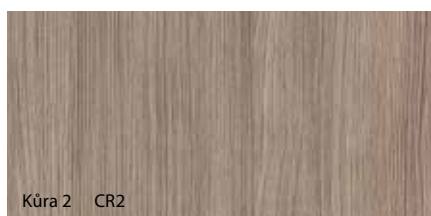
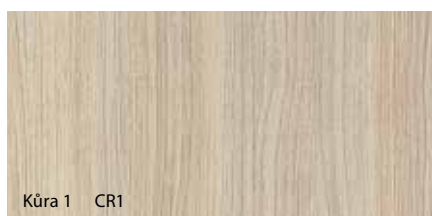

Vzorky barev



ECONOMIC



STANDARD



STANDARD PLUS



PREMIUM



PROFESSIONAL



EXTREME

Akrylová barva ★★☆☆☆☆

Dýha Super Matt ★★☆☆☆☆



Fólie Portasynchro 3D ★★☆☆☆☆

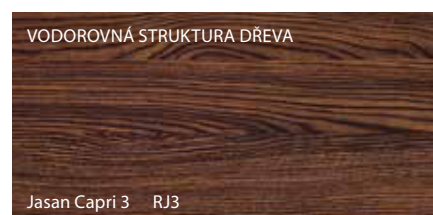
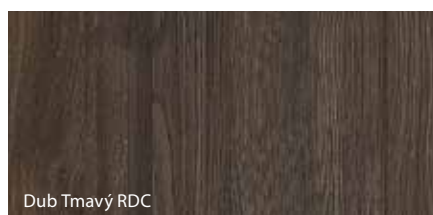
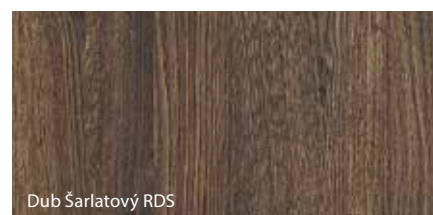
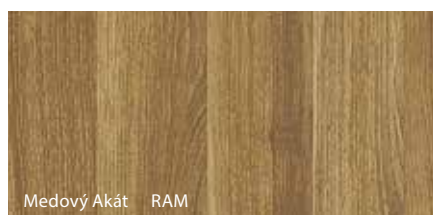

Fólie Portadur ★★☆☆☆☆

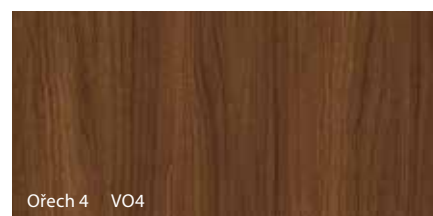
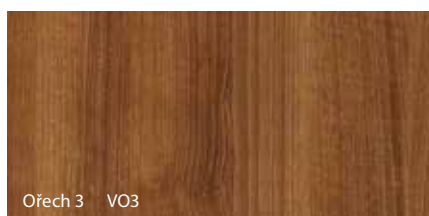

Vzorky barev



ECONOMIC



STANDARD



STANDARD PLUS



PREMIUM



PROFESSIONAL



EXTREME

Akrylová barva UV ★★★★★☆☆

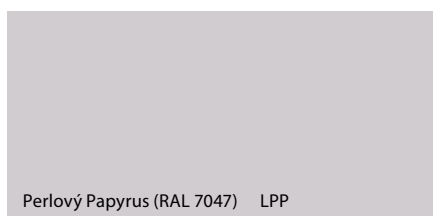
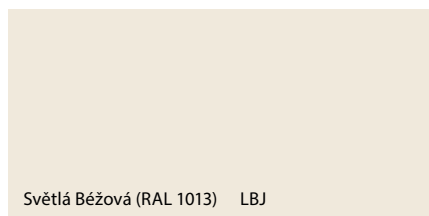
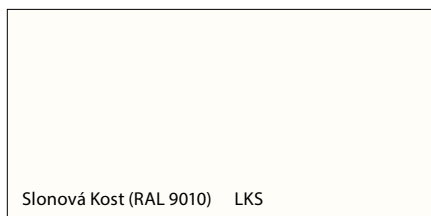
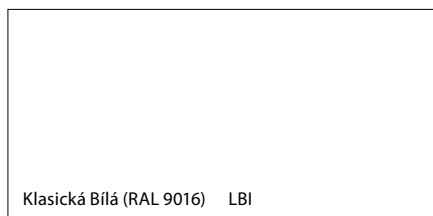

Laminát PVC imitace dřeva ★★★★★☆☆

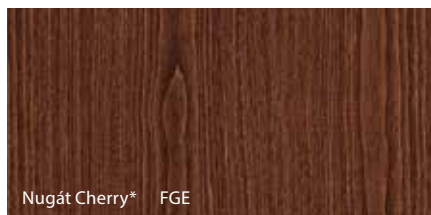
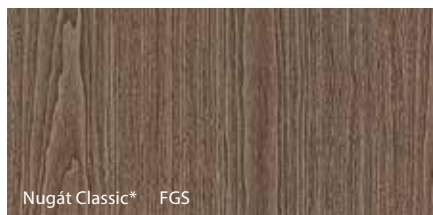
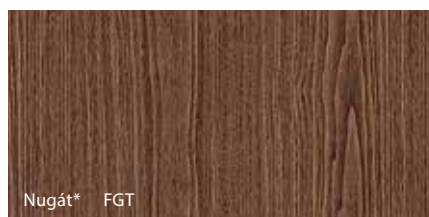

* do vyčerpání zásob

Ocelový plech laminovaný PVC ★★★★★☆☆

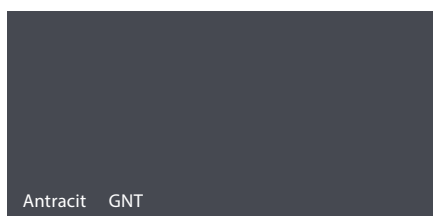
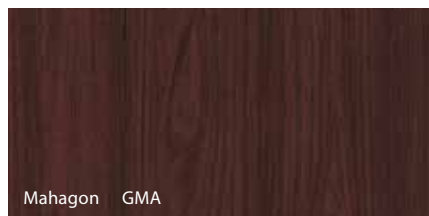
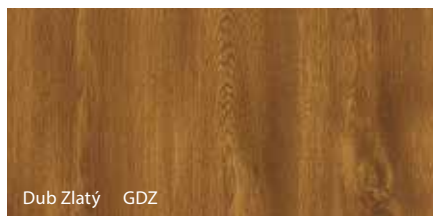

Vzorky barev



ECONOMIC



STANDARD



STANDARD PLUS



PREMIUM



PROFESSIONAL



EXTREME

Laminát CPL HQ 0,2 ★★★★★☆



Dub Milano 1 2D1

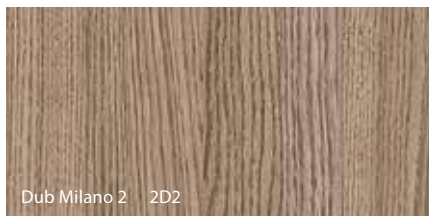

Dub Milano 2 2D2

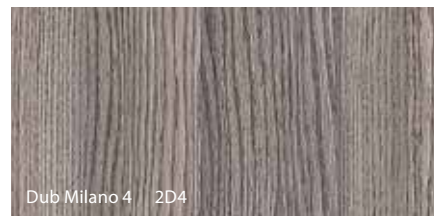

Dub Milano 4 2D4

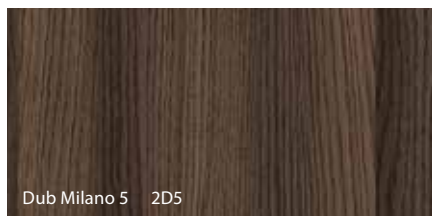

Dub Milano 5 2D5

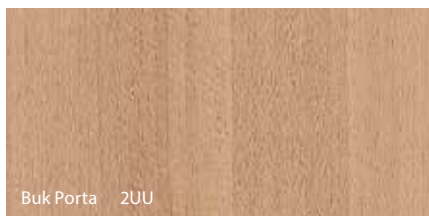

Buk Porta 2UU



Mahagon 2MA



Bělený Ořech 2OB

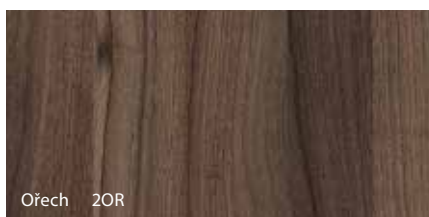

Ořech 2OR

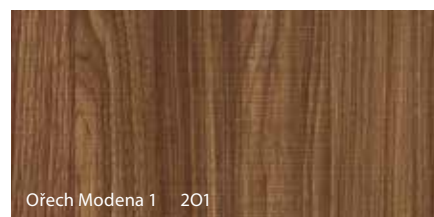

Ořech Modena 1 2O1

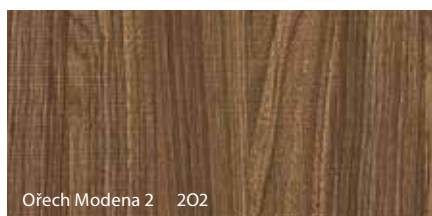

Ořech Modena 2 2O2

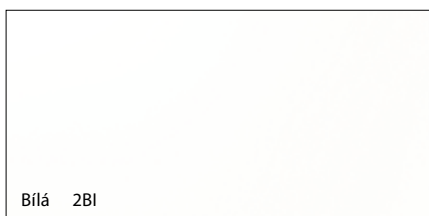

Bílá 2BI

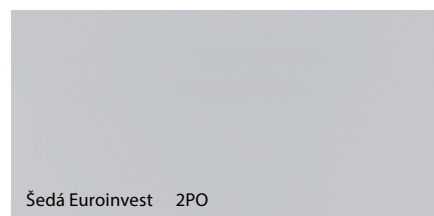

Šedá Euroinvest 2PO

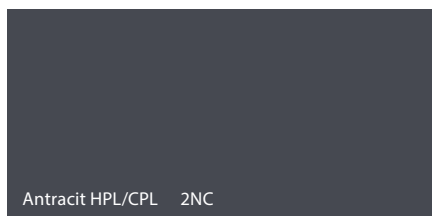

Antracit HPL/CPL 2NC

Ocel ★★★★★★

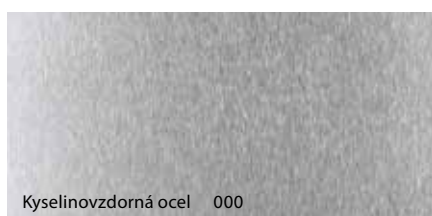

Kyselinovzdorná ocel 000

Vzorky barev



ECONOMIC



STANDARD



STANDARD PLUS



PREMIUM



PROFESSIONAL



EXTREME

Fólie Portaperfect 3D ★★★★★☆

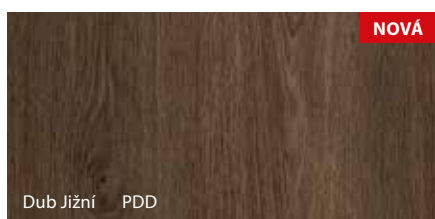
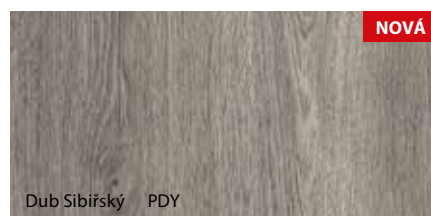
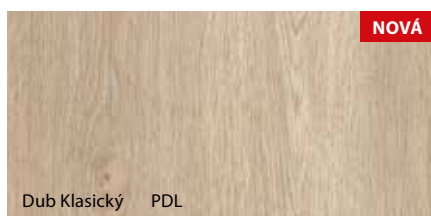
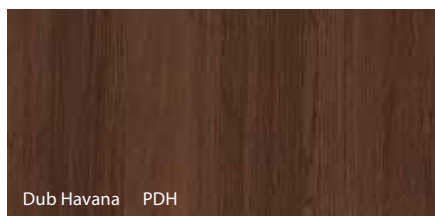

Polyesterová barva ★★★★★☆

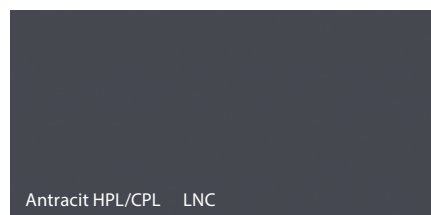
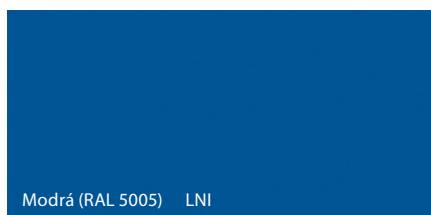
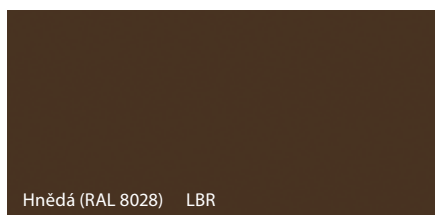
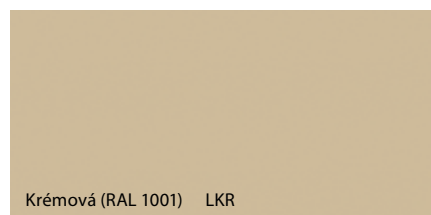
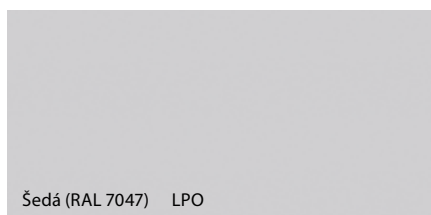
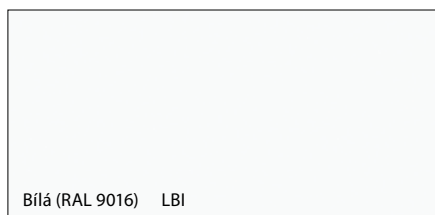

Vzorky barev



ECONOMIC



STANDARD



STANDARD PLUS



PREMIUM



PROFESSIONAL



EXTREME

Laminát HPL a CPL 0,7 ★★★★★



Dub Milano 1 7D1

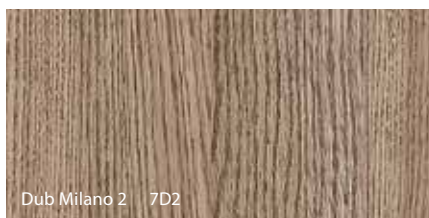

Dub Milano 2 7D2

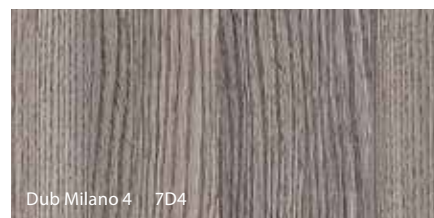

Dub Milano 4 7D4

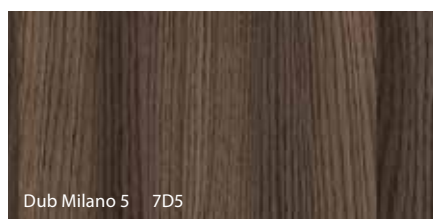

Dub Milano 5 7D5

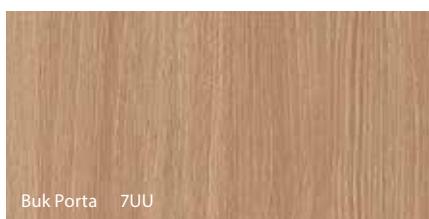

Buk Porta 7UU



Bělený Ořech HOB

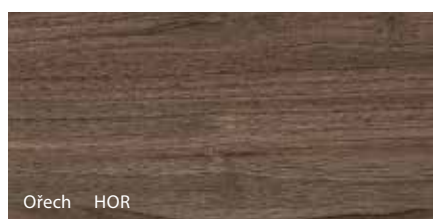

Ořech HOR

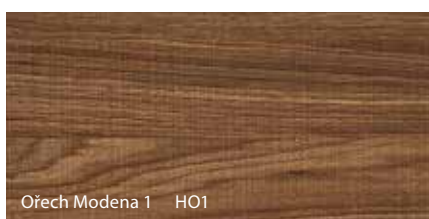

Ořech Modena 1 HO1



Ořech Modena 2 HO2

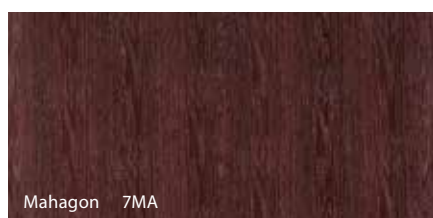

Mahagon 7MA

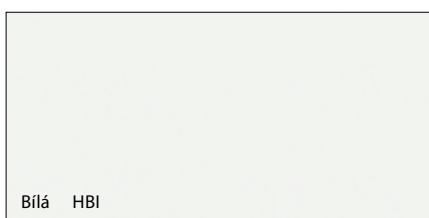

Bílá HBI

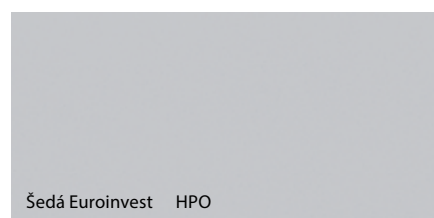

Šedá Euroinvest HPO

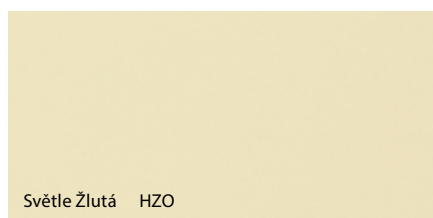

Světle Žlutá HZO

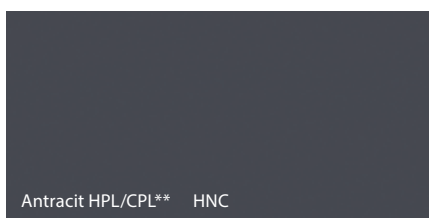

Antracit HPL/CPL** HNC



Modrá HNI



Struktura Bílý 7FB

NOVÁ



Struktura Tmavý 7FC

NOVÁ

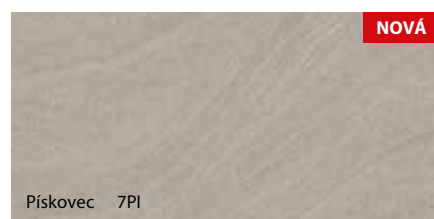

Pískovec 7PI

NOVÁ

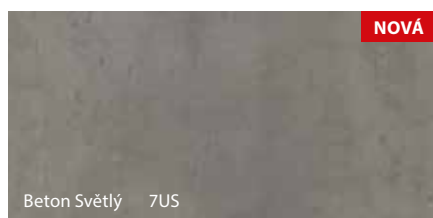

Beton Světlý 7US

NOVÁ



Beton Tmavý 7UC

NOVÁ

K Antracit CPL je dostupný na Porta KONTRAKT

Charakteristika laminátů HPL a CPL na www.porta.com.pl/dm/charakterystykaHPLCPL.pdf

** označení HPL/CPL bylo zavedeno z POZNÁMKY na doporučenou práškovou barvu Antracit HPL/CPL



Vzorky barev



ECONOMIC



STANDARD



STANDARD PLUS



PREMIUM



PROFESSIONAL



EXTREME

Přírodní dýha Select ★★★★★

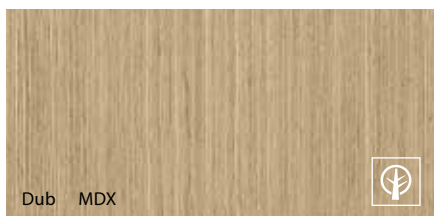

Dub MDX



Bělený Dub EDX



Wengé MNX



Americký Ořech MOX

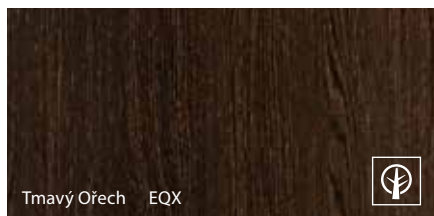

Tmavý Ořech EQX

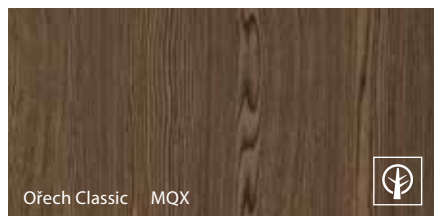

Ořech Classic MQX



Přírodní dýha Satin ★★★★★



Tabacco NTC

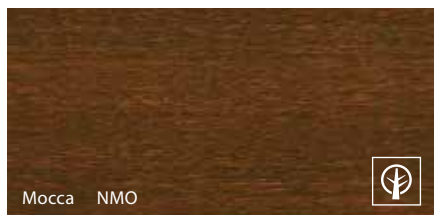

Mocca NMO



Nero NNE



Přírodní dýha Standard ★★★★★

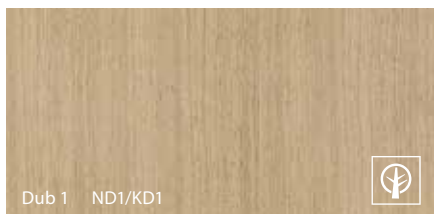

Dub 1 ND1/KD1

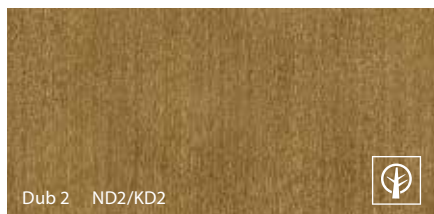

Dub 2 ND2/KD2

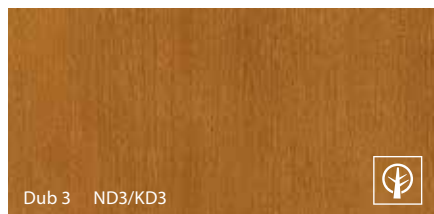

Dub 3 ND3/KD3

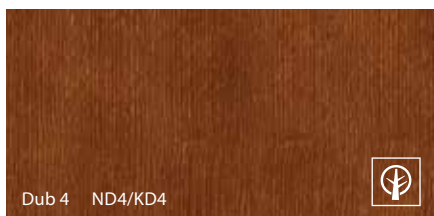

Dub 4 ND4/KD4

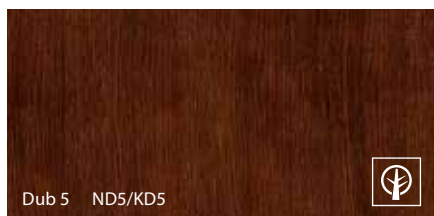

Dub 5 ND5/KD5

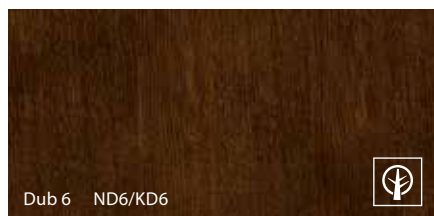

Dub 6 ND6/KD6



Dub Bílý NBI / KBI



* ND1 – NBI dýha dub ve verzi „tkanina“
KD1 – KBI dýha dub ve verzi „květ“

Specifikem přírodní dýha je možnost výskytu rozdílů ve struktuře dřeva a jeho zbarvení. Tyto rozdíly nemohou být důvodem k uznání reklamace.





Vzorky barev



ECONOMIC



STANDARD



STANDARD PLUS



PREMIUM



PROFESSIONAL



EXTREME

Přírodní dýha Retro ★★★★★☆☆

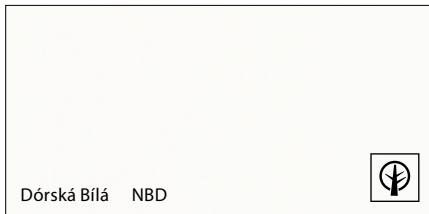

Dórská Bílá NBD

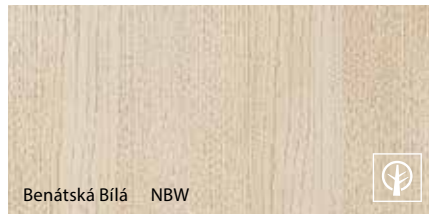

Benátská Bílá NBW



Dub Šarlatový NDS

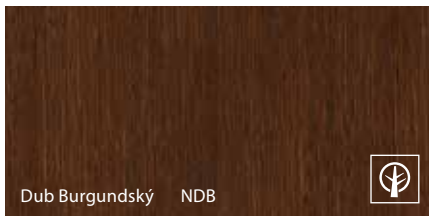

Dub Burgundský NDB

Interiérový Vodou ředitelný Lak ★★★★★☆☆

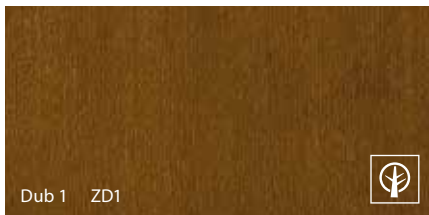

Dub 1 ZD1

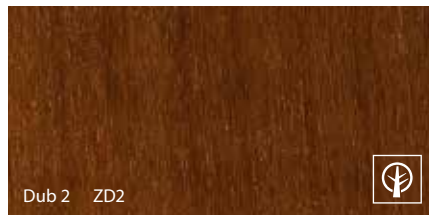

Dub 2 ZD2

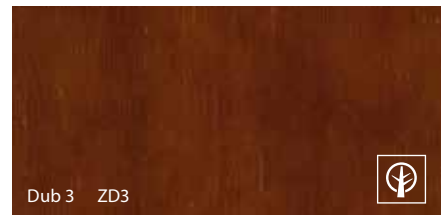

Dub 3 ZD3

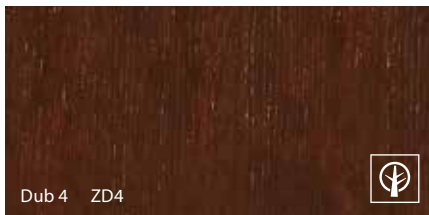

Dub 4 ZD4

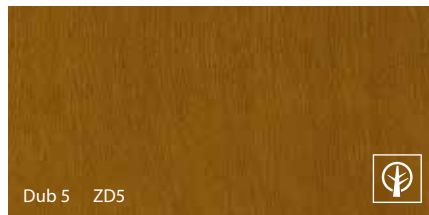

Dub 5 ZD5

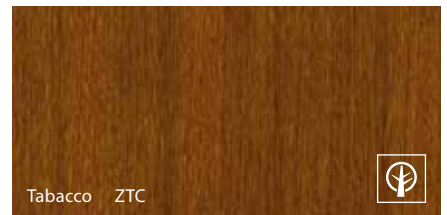

Tabacco ZTC



Nero ZNE

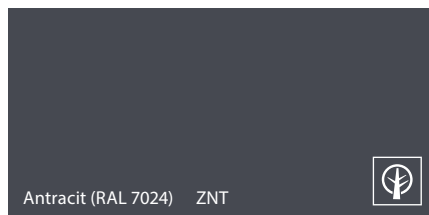

Antracit (RAL 7024) ZNT



Dub 6 (bílý) ZD6

Unikátní přírodní dýhy (Villadora) ★★★★★☆☆



Třešeň ECX



Zebrano EZX

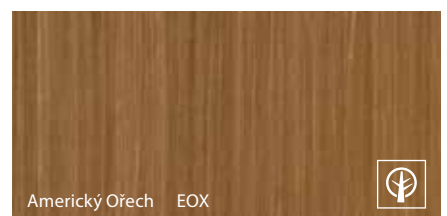

Americký Ořech EOX

Specifikem přírodní dýhy je možnost výskytu rozdílu ve struktuře dřeva a jeho zabarvení. Tyto rozdíly nemohou být důvodem k uznání reklamace.



Prohlédněte si naše reference

> WWW.PORTA.COM.PL/REFERENCJE



Polsko, Krakov, Arena



Polsko, Krakov, Kongresové Centrum



Polsko, Lodz, Art Centrum





Bělorusko, Minsk, Hotel Victoria



Bělorusko, Minsk, Nákupní Centrum Hrad



Bělorusko, Minsk, Hotel Slovanský

Prohlédněte si naše reference



WWW.PORTA.COM.PL/REFERENCJE



Rusko, Petrohrad, Nákupní Centrum Galerie



Rusko, Petrohrad, Hotel 4Seasons



Bělorusko, Minsk, Banka BelVEB



Malta, Seashells Resort at Suncrest



Česká republika, Praha, Uhřetěves



Island, Reykjavik, Foss Hotel

Tento katalog výrobků nepředstavuje nabídku ve smyslu předpisů občanského zákoníku. Firma Porta KMI Poland Sp. z o.o. S.K. si vyhrazuje právo zavést (bez předchozího upozornění) změny technických parametrů vybavení, podmínek prodloužené záruky a specifikace výrobků. Obsažené informace se stávají aktuální okamžikem zveřejnění této publikace. Všechny předchozí ceny týkající se téhož sortimentu ztrácí platnost.

POZOR! Vzhledem k použité technice tisku se barva prezentovaného výrobku může lišit od originálu.

HLEDEJTE VÝROBKY
SE ZNAČKOU
NEJVYŠŠÍ
KVALITY



i identifikace výrobce
umístěná nad značkou křídla

VÍCE NEŽ 1000 PRODEJNÍCH MÍST PO CELÉ REPUBLICCE



Kontakty na dealery Porta a autorizovaná prodejní místa naleznete na webových stránkách.

www.portadoors.cz/kontakty

PORTA KMI Poland Sp. z o.o. Spółka Komandytowa

Szkolna 54, 84-239 Bolszewo, Polsko
tel.: +48 / 58 677 81 00, fax: +48 / 58 677 81 99
e-mail: info@porta.com.pl

